

# LAUFEN CLEANET PRO / MEDA / MODERNA SIT

OPERATING MANUAL  
BEDIENUNGSANLEITUNG  
MANUALE D'USO  
NOTICE D'UTILISATION  
NÁVOD K OBSLUZE  
INSTRUKCJA OBSŁUGI



DOWNLOAD THE APP



LAUFEN  
SMART CONTROL



INFORMATION ABOUT  
THE PRODUCT AND  
MANUAL IN OTHER  
LANGUAGES

**+1** YEAR WARRANTY  
JAHR GARANTIE  
ANNO DI GARANZIA  
AN DE GARANTIE

Register your CLEANET now!  
Registrieren Sie Ihr CLEANET jetzt!  
LAUFEN-CLEANET.com



LAUFEN

# CONTENTS

<b>1</b>	<b>SAFETY AND WARNING NOTICES</b>	<b>3</b>
<b>2</b>	<b>INTRODUCTION</b>	<b>5</b>
2.1	SYMBOLS	5
2.2	SHOWER TOILET: INDICATOR LIGHT	5
2.3	START UP	5
2.4	USE OF THE PRODUCT	5
2.5	LINKING THE REMOTE CONTROL	6
<b>3</b>	<b>OVERVIEW OF YOUR SHOWER TOILET</b>	<b>7</b>
3.1	SHOWER TOILET	7
3.2	CONTROLLER WITH ROTARY BUTTON	7
3.3	CONTROLLER WITH REMOTE	8
3.4	LAUFEN APP	8
<b>4</b>	<b>OPERATING THE SHOWER TOILET</b>	<b>9</b>
4.1	REAR SHOWER / LADY SHOWER	10
4.1.1	SHOWER JET INTENSITY	11
4.1.2	SHOWER JET POSITION	11
4.1.3	SHOWER OSCILLATION	11
4.1.4	SHOWER PULSATING	11
4.1.5	WATER TEMPERATURE ADJUSTMENT	12
4.2	DRYER	12
4.3	SEAT HEATER	13
4.4	NIGHT LIGHT	13
4.5	USER SELECTION	13
4.6	SILENT MODE	14
4.7	DEFAULT SETTINGS	14
<b>5</b>	<b>AUXILIARY CONTROL OF ROTARY</b>	<b>14</b>
5.1	REAR WASH / LADY WASH	14
5.1.1	WATER VOLUME ADJUSTMENT	14
5.1.2	NOZZLE POSITION ADJUSTMENT	15
5.1.3	STOP CLEANING FUNCTION	15
5.2	DRY ACTIVATION	15
5.2.1	DRY AIR SPEED	15
5.3	SYSTEM OFF	15
5.4	RESET VALUES TO FACTORY DEFAULT	15
<b>6</b>	<b>CLEANING AND MAINTENANCE</b>	<b>16</b>
6.1	CLEANING MODE	16
6.2	REMOTE CONTROL CLEANING	16
6.3	REMOTE CONTROL BATTERY	16
6.4	CLEANING BETWEEN THE CERAMIC AND THE CLEANET SIT SURFACE	16
6.5	FILTER CLEANING	17
6.6	DESCALING PROCESS	17
6.8	SAFETY MAINTENANCE	18
<b>7</b>	<b>TROUBLESHOOTING</b>	<b>19</b>
<b>8</b>	<b>TECHNICAL DATA CLEANET SIT</b>	<b>21</b>
<b>9</b>	<b>DISPOSAL AND ENVIRONMENT</b>	<b>22</b>
<b>10</b>	<b>LEGAL NOTICE</b>	<b>22</b>

# 1 SAFETY AND WARNING NOTICES

## **WARNING - PRECAUTIONS**

Please read this manual carefully before using the product, and keep it at hand for future reference. A negligent or incorrect use of the product can lead to serious injuries.

The **SIT** is not suitable to be used by individuals (including children) with physical, sensory or mental disabilities or who lack the experience or knowledge to use it, unless, for their own safety, they are monitored by a responsible person or they receive instructions on how to use it.

Make sure that children do not play with the device.

**When using electric devices, basic safety measures should always be followed; make sure you take into account the following:**

## **GENERAL WARNINGS**

### **Regarding the packaging:**

The packaging of the **SIT** is not a toy.

Do not allow children to play with the plastic bags or with the packaging material as they may present a risk of suffocation or injuries. Store the material in a safe place or dispose of following your local recycling guidelines.

### **Regarding the anal and perineal cleaning:**

Do not use the device beyond the time established in each cycle. Extending beyond this time may alter your body's natural balance.

Individuals undergoing medical treatment or therapy in these specific areas should consult with their physician before using this type of product.

### **Regarding the seat and cover:**

The dampers in the seat and cover provide a slow and silent closure. Do not press any of these two parts with your hand as you might damage the operation of the damper.

## **INSTALLATION PRECAUTIONS**

This product should only be installed by qualified staff and with the provided components. Please check the installation manual in order to obtain more information on the electrical and water connections.

### **Make sure you fulfil the following precautions regarding the hydraulic installation:**

Always connect the **SIT** to the domestic cold water mains.

When installing the water filter, make sure it is tightened adequately and in its correct position.

The pressure of the water supply of this device should be within the range of 0,1 to 0,7 MPa (1 to 7 bar).

Make sure you fulfil the following precautions regarding the electrical installation:

Do not handle the socket with wet hands:

To remove the plug from the power outlet, do not pull the cable, always pull the plug.

Always unplug the power cable before handling the product.

Always use the specified supply voltage (220-240V, AC 50/60 Hz). The product should have an earth connection. It is necessary to install a circuit breaker to the **SIT**.

Do not use a poor or defective electrical connection.

Place the socket correctly. It should be properly connected to the power outlet, firmly and completely.

Remove any dust from the power outlet.

Do not bend or squeeze the connecting tube or the power cable; and keep the cable away from humid, hot or sharp surfaces.

Do not install the product in wheeled vehicles or boats.

Ignoring these precautions may cause fire, electric shock, short-circuit or damages to the device.

Visit [www.laufen.com/cleanet](http://www.laufen.com/cleanet) to view the Declaration of Conformity

# 1 SAFETY AND WARNING NOTICES

## To confirm that the installation is correct:

Check that the ceramic is installed according to the provided installation manual.

Check that the shut-off valve is open.

Check that the power supply is connected to the **SIT**.

When the **SIT** is connected to the power supply, the lights will flash and a beep will be heard.

The nozzle moves outwards and inwards.

The lights switch off and the **SIT** remains in a stand-by mode, ready to be used.

## PRECAUTIONS FOR USE

These precautions are important for safe use. Make sure you follow them and use the product correctly.

The **SIT** is a WC that has been designed for the cleaning of the anal and perineal areas. It has been designed mainly for private use. Its use is restricted to enclosed spaces. Any other use will not be deemed in accordance with its purpose and Laufen will not accept any responsibility for the consequences that might arise from improper use.

Should there be an operational failure, check for Troubleshooting advice (see section 7).

To lean back when you are sitting on the **SIT** will facilitate the adjustment of the nozzle and will reduce possible splashing.

Do not urinate or splash water or cleaning agents on the main body or the mains plug.

If you do it, you may cause a fire, electric shock, heat or a short-circuit and you may cause stains or a malfunction.

Do not ever obstruct any opening in the product, nor should you drop or insert any objects in them. Keep the air inlet free of lint.

Do not place any open flames, candles, cigarretes or similar items over the product and do not drop flammable items or cigarettes near or inside the product.

Do not step on the product.

Avoid forcing the seat or the cover.

Please do not bend, pull or twist the power cable, nor should you place heavy objects on it.

Do not leave towels or tissues on the heated seat. This could affect its thermal behaviour.

If there is a water leak, always close the shut-off valve.

Do not use a booster seat for children or adults if you are going to use the **SIT**.

To avoid dropping the remote control, store it securely when not using.

## MAINTENANCE PRECAUTIONS

Turn the product off if it is not being used for a long period of time (more than 7 days).

Do not disassemble or repair the product; please contact Technical Assistance in case of breakdown. Any repairs should be carried out by authorised staff, using original spare parts and accessories.

When using cleaning agents on the WC, make sure it is removed within 3 minutes with the seat and cover left open for drying.

Clean any remains of detergent from the WC bowl. (If the vapour from a WC cleanser enters the main unit, it may cause a malfunction).

All the plastic elements should be wiped with just clean water and no chemicals should be applied directly on the plastic components.

## ENVIRONMENTAL CONDITIONS

The room temperature should not be below 4°C or over 40°C.

When the room temperature drops below 4°C, avoid damages due to freezing; frozen water pipes could break the **SIT** and the pipes, resulting in a water leak. Regulate the room temperature to prevent the pipes and hoses from freezing during the cold months.

## 2 INTRODUCTION

### 2.1 SYMBOLS



Advice



Warning

### 2.2 SHOWER TOILET: INDICATOR LIGHT

The indicator light is located within the WC bowl. It provides information about required maintenance or possible malfunctions on your shower toilet from inside (bowl light).

### 2.3 START UP

The remote control and the device are linked at the factory. To start up the product follow the steps described below:

1. Place the batteries inside the remote control.
2. Open water supply valve.
3. Activate the power supply for the CLEANET SIT.

If the remote controls need to be linked again, follow the remote control linking process (see section 2.5).

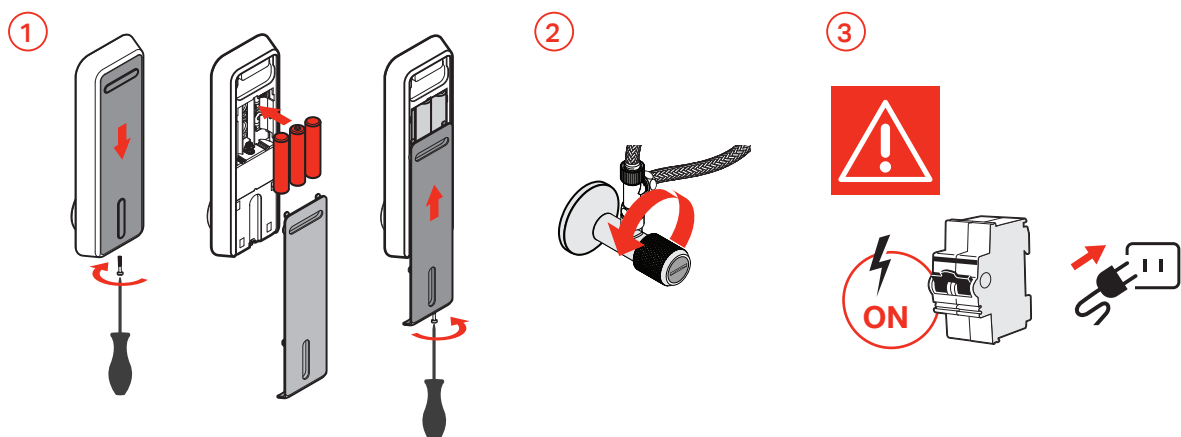

### 2.4 USE OF THE PRODUCT

When the product is first connected to the mains, it is necessary to wait at least 4 minutes to be able to perform the first discharge of the toilet.

The CLEANET SIT has a small internal water tank that is cold in stand-by conditions.

When the user detector senses a seated user, the preheating process is activated.

The preheating takes place at 36°C. The functions may be activated at any time, but if they are activated too soon, the water will not have time to reach the established temperature; therefore it is recommended a minimum preheating period of 30 seconds from the moment the CLEANET SIT detects the user until any water function is activated.

When a function is activated, the CLEANET SIT carries out a cleaning of the nozzle before its use.

When the function is finished and the user leaves the toilet, a subsequent cleaning process of the nozzle takes place for 10 seconds.

## 2 INTRODUCTION

### 2.5 LINKING THE REMOTE CONTROL

If needed, a remote control link process can be carried out. Power on the product and wait 15 seconds. Simultaneously press rear shower and rotary button for 3 seconds with the remote control within 10cm of the product. The setup will complete within 60 seconds. When the self-test process ends, 2 "beeps" are heard indicating that the remote has been linked correctly to the shower toilet, if the setting is not complete in 60 seconds, repeat the process.

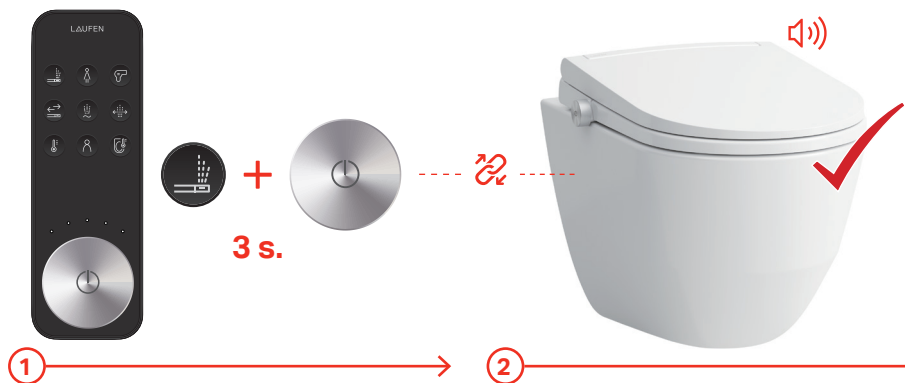

**i** Do not disconnect the appliance during the process.

# 3 OVERVIEW OF YOUR SHOWER TOILET

## 3.1 SHOWER TOILET



EN

## 3.2 CONTROLLER WITH ROTARY BUTTON

You can operate the Laufen shower toilet easily by turning and pressing the controller located on the right. The following functions can be activated using the controller:

- Rear shower
- Lady shower
- Shower water jet intensity
- Shower jet position
- Stop function
- Dryer
- Dry air speed
- Product ON/OFF
- Reset values to Factory default

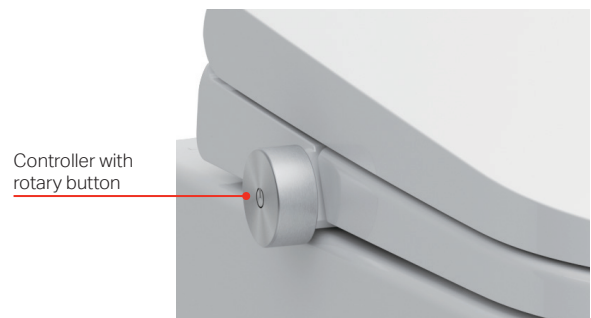

# 3 OVERVIEW OF YOUR SHOWER TOILET

## 3.3 CONTROLLER WITH REMOTE

### Main keys

- Rear shower
- Lady shower
- Dryer
- Shower jet position
- Pulsating
- Oscillating
- Temperature Water and Dryer
- User profile (save & load)
- Seat heating

### Rotary button

- Stop function / Flushing activation (If user not detected)
- Water / Dryer / Seat temperature adjustment
- Water pressure adjustment
- Shower jet position adjustment
- Air speed adjustment
- Default settings

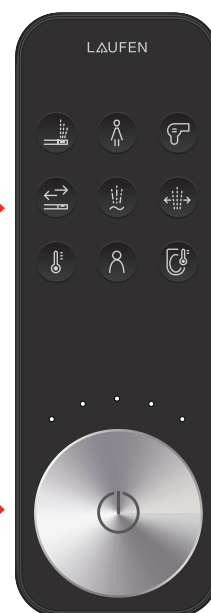

## 3.4 LAUFEN APP, Smart Control

Your shower toilet can be operated easily with LAUFEN Smart Control for iPhone and Android, including useful special functions. For further descriptions, see section 4. It's useful to connect the device to your Wi-Fi and update it using the APP.

### Main menu

- Rear shower
- Lady shower
- Dryer
- Jet intensity
- Shower jet position
- Appliance connection
- Oscillation
- Pulsating
- Heated Seat
- Water temperature
- Ambient Light
- User settings

### Settings menu

- Product settings
- Service settings
- Connectivity

### Info menu

- Device information
- Product firmware updates
- Reference and serial number
- Download instructions

### Service menu

- First aid, questions and answers
- Explanation of the icons and symbols

Install the free APP directly from the APP Store or Google Play.

### APP configurations

- Adjust ambient light intensity
- Schedule night light activation
- Schedule heated seat activation
- Activate auto-dryer function



Since the APP system will continue to be updated, there is no detailed description in the manual. Please refer to the latest updated version.

LAUFEN APP

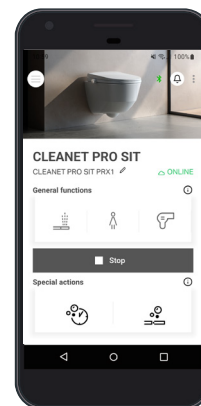

Download the app



LAUFEN Smart Control

# 4 OPERATING THE SHOWER TOILET



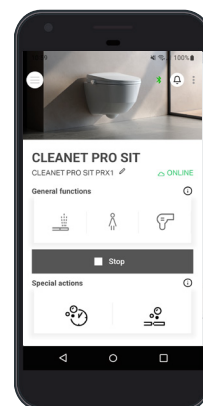









Your Laufen shower toilet can be operated using either the controller with remote or the [Laufen APP](#).



Rear shower			
Lady shower			
Dryer			
Shower jet position			
Shower pulsating			
Shower oscillating			

# 4 OPERATING THE SHOWER TOILET

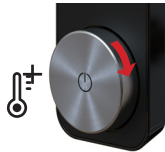
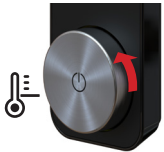
EN

Water / dryer temperature				
User profile				
Seat temperature				
Stop				

## 4.1



### REAR SHOWER

Press rear shower button to activate function, If you need to stop the shower prematurely, press the rotary button to stop.  
The duration can be configured through the Smart Control APP.



### LADY SHOWER

Press lady shower button to activate function. If you need to stop the shower prematurely, press the rotary button to stop.  
The durations can be configured through the Smart Control APP.



If you wish to shower again, press the controller while the shower arm is retracting at the end of the first showering procedure.



The factory setting for the water temperature is level 3.



The shower duration is factory preset to 1 minute. It can be changed using Smart Control APP.



Improper operation includes initiating the shower procedure without anyone sitting on the shower toilet.  
This may cause water damage in the surrounding area.

# 4 OPERATING THE SHOWER TOILET

## 4.1.1 SHOWER JET INTENSITY

The jet intensity can be adjusted to one of 5 settings. You can adjust the jet intensity while showering by turning the controller.



Turn the controller clockwise to increase the jet intensity.



Turn the controller anti-clockwise to decrease the jet intensity.



The jet intensity is factory preset to 3 out of a possible 5.

## 4.1.2 SHOWER JET POSITION



### SHOWER JET POSITION

The position of the shower jet can be adjusted to one of 5 settings. While showering, you can turn the rotary button controller left or clockwise. The shower jet follows the direction of rotation.



Turn the controller clockwise to move the shower jet forward.



Turn the controller anti-clockwise to move the shower jet back.



The jet position is factory preset to 3 out of a possible 5.

## 4.1.3 SHOWER OSCILLATION



### SHOWER OSCILLATION

While showering, press oscillation button to activate or deactivate oscillating cleaning mode.

With activating the oscillating cleaning function, the nozzle will rotate left and right for widening the cleaning range.

## 4.1.4 SHOWER PULSATING

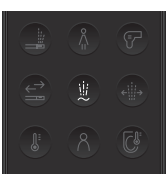

### SHOWER PULSATING

While showering, press pulsating button to activate or deactivate pulsating cleaning mode.

With activating the pulsating cleaning function, the water pressure cycles between strong and soft in a certain rhythm for cleaning.

## 4 OPERATING THE SHOWER TOILET

4.1.5

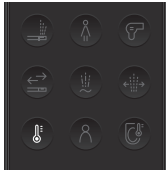

### WATER TEMPERATURE ADJUSTMENT

While showering, press the temperature button and turn the rotary control to increase or decrease the water temperature. The temperature can be adjusted to one of five settings.



Turn the controller clockwise to increase water temperature.



Turn the controller anti-clockwise to decrease water temperature.

4.2



### DRYER

The temperature of the dryer can be adjusted to one of 5 settings. Press dryer button to activate, turn rotary button to right or anti-clockwise to adjust air wind flow. (or air pressure/speed).



#### Oscillating dry

While drying, press oscillating button to activate oscillating dry function.



#### Dry temperature

Press temperature button during drying function, and adjust temperature by turning the rotary button clockwise or anti-clockwise.

The temperature of the dry can be adjusted to one of 5 settings.



#### Dry air speed

While dryer function is used, turn the rotary control button forwards to increase the air speed, turn the rotary control button back to decrease the air speed.



#### Stop dry

Press rotary button to stop dry function.



Do not insert finger or any objects into the fan.



Dryer function will stop automatically in 5 minutes. This time can be configured through the Smart Control APP.



Automatic activation of dryer (Auto dryer mode) after shower duration ends can be set up by using the Smart Control APP.

## 4 OPERATING THE SHOWER TOILET

4.3



### HEATED SEAT

The temperature of the seat can be adjusted to one of 5 settings. Press seat heater button to activate, turn rotary button to right (to increase) or anti-clockwise (to decrease) to adjustment temperature.



It will take a few minutes to heat the seat. The setting of desired temperature will be saved and locked in memory.



Heated seat scheduled mode can only be set, deactivated, or be programmed to be activated in certain time ranges using the Smart Control APP.

### AMBIENT LIGHT

4.4



#### Night light

Press and hold the dryer button for 3 sec to activate and deactivate night light function (scheduling activated, setting 8 hours time from time set onwards). When the night light is activated, the LED will flash a green light and double "beep" signal. When the night light is deactivated, the LED will flash a blue light and long "beep" signal.

#### Bowl and ambient light

Press and hold temperature button for 3 sec to toggle night light settings between ambient, bowl and ambient and bowl. It only applies in night light scheduling activated mode.



Use the APP to set the night light function to automatically turn off when a user is detected. The activation of the night light can be programmed for activating the light in the desired time range using the Smart Control APP. Use the APP to adjust ambient light intensity.

4.5



### USER SELECTION

Press user button to make user profile selection.. Turn the controller rotary button left or clockwise to select user. Select your preferred setting parameter for:

- Shower water pressure
- Shower water temperature
- Shower nozzle position
- Massage (Pulsating/Oscillating shower)
- Dryer temperature

#### Selecting user profile previously saved (load profile):

1. Press user button.
2. Turn rotary button left or right to select user (5 user profiles available).
3. Press again user button or press rotary button to confirm selection.
4. Settings are loaded on product (rear water pressure, front water pressure, air speed, water temperature, air temperature, shower nozzle position, pulsating mode, oscillating mode)

#### Storing adjustments on user profile (save profile):

1. Press user button for 3 seconds.
2. Turn rotary button left or right to select user (5 user profiles available).
3. Press again user button or press rotary button to confirm selection.
4. Current settings are saved on user number selected (rear water pressure, front water pressure, air speed, water temperature, air temperature, shower nozzle position, pulsating mode, oscillating mode)



APP stores only the settings of the user. The different profiles of users are stored on remote control.

## 4 OPERATING THE SHOWER TOILET

4.6



### SILENT MODE

Press and hold seat heater button for 3 sec to toggle silent mode ON or OFF.  
Silent mode ON: LED display will flash a green light and double "beep" signal.  
Silent mode OFF: LED display will flash blue light and long "beep" signal.

4.7



+



### DEFAULT SETTINGS

Reset function will recover the default factory settings to the product.  
Simultaneously press user button and rotary button for 3 sec to reset the default settings, or alternatively press 10 sec on the rotary button on the product.

Rear shower pressure	Level 3	Seat temperature	Off
Lady shower pressure	Level 3	Auto dryer	Off
Rear shower water temperature	Level 3	Pulsating	Off
Lady shower water temperature	Level 3	Oscillating	Off
Dryer temperature	Level 3	Night light scheduling	Off
Dryer pressure	Level 3	Silent mode	Off
Nozzle position	Level 3		



In case of power failure product will remember last time settings.

## 5 AUXILIARY CONTROL OF ROTARY

5.1



### REAR SHOWER

To activate rear wash, press 0,5sec (1 beep) the rotary control button and release.



### LADY SHOWER

To activate lady wash, press 2sec (2 beeps) the rotary control button and release.

5.1.1

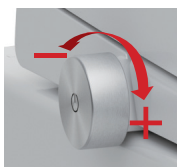

### WATER VOLUME ADJUSTMENT

While you are using the rear shower or lady shower functions, turn the rotary control button clockwise and counterclockwise for setting the water flow.

For each position, forward or back, a beep will be heard (if silent mode is not activated). When maximum or minimum position is reached a double beep will be heard.

# 5 AUXILIARY CONTROL OF ROTARY

5.1.2

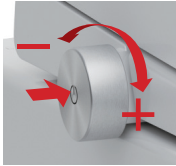

## NOZZLE POSITION ADJUSTMENT

While you are using front shower or rear shower functions, press and turn the rotary control button clockwise to move the shower jet forwards.

Press and turn the rotary control button anti-clockwise simultaneously to move the shower jet back.

For each position clockwise or anti-clockwise, a beep will be heard. (if silent mode is not activated).

When maximum or minimum position is reached a double beep will be heard.

5.1.3

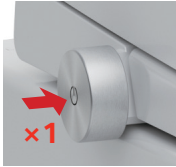

## STOP CLEANING FUNCTION

To stop wash function, press the rotary control button during shower.

5.2

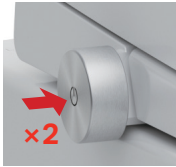

## DRY ACTIVATION

To activate dryer, double press the rotary control button .

The drying function will stop automatically after 5 minutes. This time can be configured through the Laufen Connect APP.

The drying function can be configured to activate automatically after the washing time through the Laufen Connect APP

5.2.1

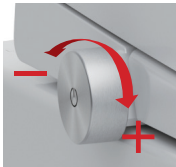

## DRY AIR SPEED

While dryer function is used, turn the rotary control button forwards to increase the air speed, turn the rotary control button back to decrease the air speed.

When maximum or minimum position is reached a double beep will be heard.

5.3



## SYSTEM OFF

To turn off the system, press 5sec (3 beeps) the rotary control button and release.

To activate unit and change to System ON, press rotary control again for 2 seconds.

5.4



## RESET VALUES TO FACTORY DEFAULT

To reset the values to factory default, press 10 seconds the rotary control button and release.

# 6 CLEANING AND MAINTENANCE

6.1

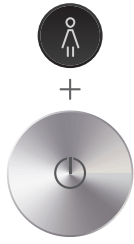

## CLEANING MODE

Cleaning mode (including nozzle extension) is activated by pressing rotary button on remote + lady wash for 3 seconds, and the nozzle will be extended for 5 minutes (and a green light turns on) and retract automatically or pressing controller rotary button 5 seconds for exiting cleaning mode manually.



Do not use abrasive cleaning products. Only use neutral abrasive cleaning products.



Do not pull or push the nozzle manually.



It is forbidden to pull out nozzle by hand directly.

6.2

## REMOTE CONTROL CLEANING

Please take out the batteries before cleaning.  
Wipe it softly with a dampened cloth.  
If the remote is too dirty, you may use diluted neutral detergent to clean it.



It is forbidden to wash this product with water or detergent directly, or immerse in water.

6.3

## REMOTE CONTROL BATTERY

If the LED flashes when any button is pressed it is indicating the battery is low. Please replace the battery.

The quantity of LED displays depends on the current setting.

Please use AAA Alkaline battery. Do not mix the new and used batteries nor different brands.

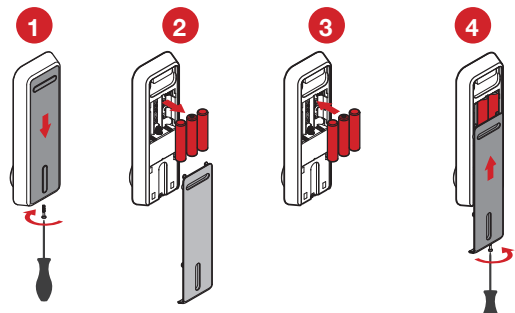

6.4

## CLEANING BETWEEN THE CERAMIC AND THE CLEANET SIT SURFACE

The product is fixed by a clip and some magnets. It can be disassembled from the magnet fixation if you pull up the device, but keep the clip bracket in place in order to clean the ceramic surface under the working parts of the smart toilet.

Doing that, it is possible to clean the toilet surface under the e-bidet device.



Do not completely disassemble the equipment or turn it over.



Take care not to damage electrical components.



Do not use abrasive cleaners.

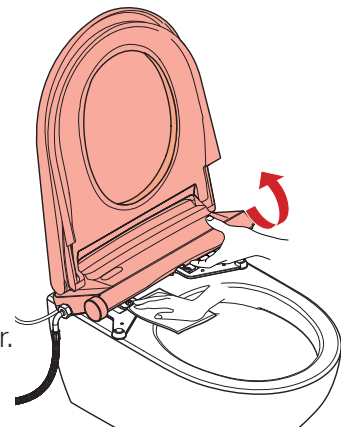

# 6 CLEANING AND MAINTENANCE

## 6.5 FILTER CLEANING

1. Shut off the water supply.
2. Use a coin or flat-head screwdriver to unscrew the filter and take it out.
3. Please use a brush and water to gently remove the deposits.
4. Re-install the filter.
5. Turn open the water inlet valve.

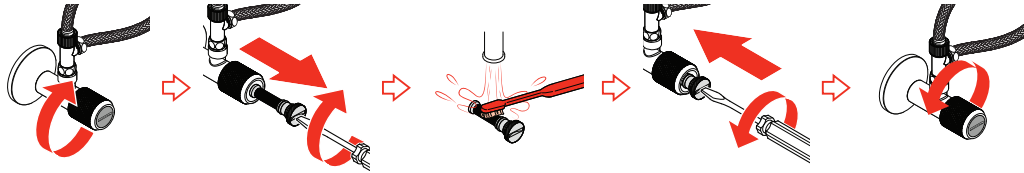

## 6.6 DESCALING PROCESS

The descaling process can vary depending on the region and the hardness of the water. The standard interval should be once every year.

Descaling process will reduce or eliminate limescale deposits inside water path (hoses, water tank, instant heater and nozzle tip). It is required that the user adds some quantity of descaling agent (descaling powder) through the hole in the main body case.

1. Open the lid and the descaler cover from the main body case of the device and pour the powder descaling agent into the hole.
2. Press rotary button and temperature button at the same time about 3 seconds or longer to activate descaling process. During the descaling process, the light of the bowl is blinking in yellow.
3. The whole descaling process takes approximately 15 min. When it is finished the device will make 1 long beep signal to indicate the process is complete.



**i** During this process, the smart toilet will not operate.

**i** For descaling only use the Laufen descaling agent (H894697000001). other descaling agents may cause damage.

# 6 CLEANING AND MAINTENANCE

## 6.7 SAFETY MAINTENANCE

For a safe maintenance of the product, don't turn it with water inside the tank.  
To empty the water tank:

1. Unplug the product prior and turn shutoff valve off completely.
2. Take out main device from mounting plate.
3. Disassemble the flex hose and disconnect the electrical.
4. Insert a coin in the slot of the tank plug.
5. The water starts to fall. Once the water stops falling, move and turn the device a little bit to ensure there is no water inside the tank. Without water in the tank, you can turn it.

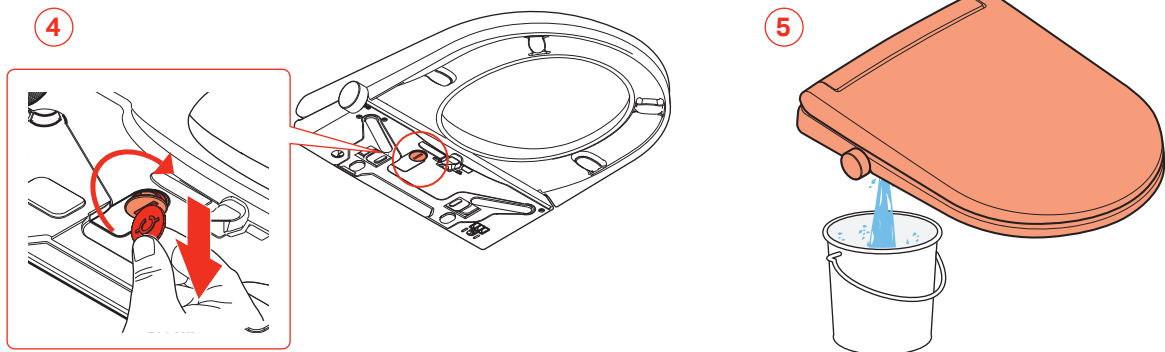
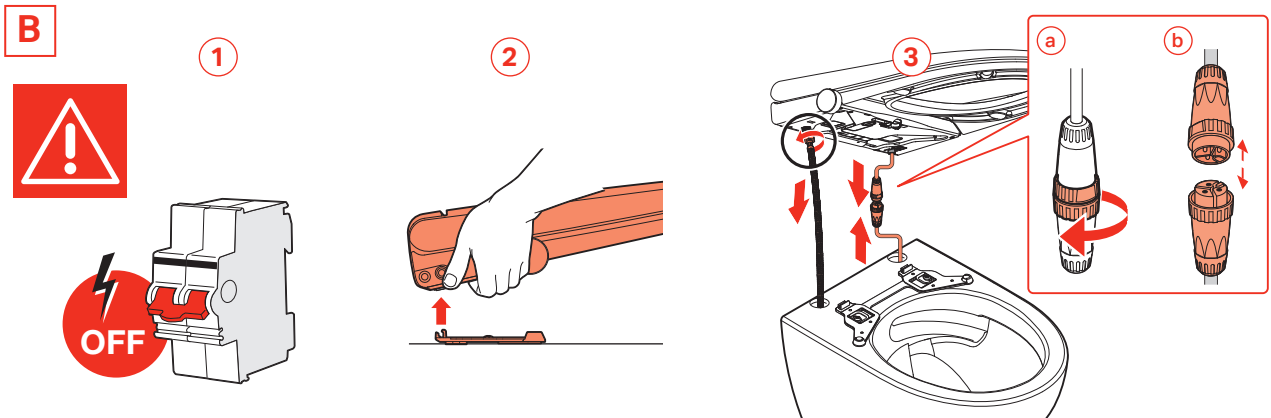
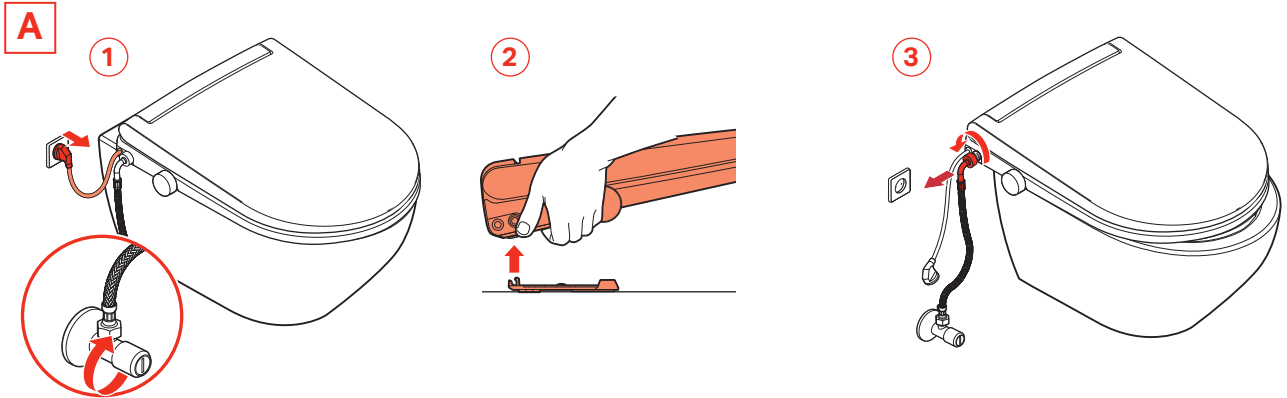

# 7 TROUBLESHOOTING



Electric shock!  
Risk of death!

- Never open the appliance to perform repairs yourself.
- Contact Laufen customer services.

## MESSAGES AND FAULTS

### Laufen customer services

If faults occur and cannot be rectified using the information in the operating manual, please contact Laufen Customer Services.

[www.laufen-cleanet.com](http://www.laufen-cleanet.com)

EN

PROBLEM	POSSIBLE CAUSE	SOLUTION
The washing pressure is low or little water comes out	Water pressure is low	Adjust water pressure using the remote (rear shower and lady shower see 4.1.1 ) or with the knob (see 5.1.3).
	The nozzle tip is calcified.	Descale the tip of the nozzle and reset the product (see 4.7 or 5.4). *
The lights blink once every 5 seconds. Error (E1) on APP. No water incoming.	Not enough water is entering the tank.	Verify there is water supply from the mains and reset the product (see 5.3).
	The flexible hose is pinched or bent .	Straighten the hose or replace it in case it is damaged.
	The filter in the shut-off valve is clogged or there is a general supply failure.	Verify there is water supply from the mains and clean the water filter (see 6.5) and reset the product (see 4.7 or 5.4). *
	Internal product failure	*
The lights blink twice every 5 seconds. Error (E2) on APP. Water pump issue or calcified nozzle tip.	Water pressure is low	Adjust water pressure using the remote (rear shower and lady shower see 4.1.1) or with the knob (see 5.1.3).
	The nozzle tip is calcified.	Descale the tip of the nozzle and reset the product (see 4.7 or 5.4).
The lights blink 3 times every 5 seconds. Error (E3) on APP. Water level sensor or water pump failure.	Internal product failure	Execute descaling (see 6.6). If the issue persists shut down the water supply and contact Laufen Customer Services.
	Possible calcification of the device	Descale the device (see 6.6) and reset the product (see 4.7 or 5.4).
The lights blink 4 times every 5 seconds. Error (E4) on APP. The water overheats.	Internal product failure	*
	The nozzle tip is calcified.	Descale the tip of the nozzle and reset the product (see 4.7 or 5.4).
	Water inlet temperature excessively high	Check that cold water enters the equipment
The lights blink 5 times every 5 seconds. Error (E5) on APP. The seat heater is not working.	The temperature sensor or some component of the water heating system is damaged.	*
	The temperature is set to off.	Check seat heater temperature adjustment (see 4.3) or reset heated seat temperature.
The lights blink 6 times every 5 seconds. Error (E6) on APP. The water is not heating up.	The water temperature setting is off or badly adjusted.	Check water temperature adjustment (see see 4.1.5 shower) or to activate heated water temperature.
	Water temperature sensor or some internal heating component are damage.	*
The washing function does not work or fails to spray.	User not properly seated.	Adjust the sitting position

# 7 TROUBLESHOOTING

PROBLEM	POSSIBLE CAUSE	SOLUTION
The lights blink 7 times every 5 seconds. Error (E7) on APP. The water temperature sensor error.	Water temperature sensor is damaged.	*
The lights blink 8 times every 5 seconds. Error (E8) on APP. The air dryer is not heating up, air fan issue or air temp sensor issue.	The air temperature setting is off or badly adjusted.	Check dryer temperature adjustment (see 4.2) or reset heated dryer temperature.
	Internal components like the temperature air sensor or the fan are damaged.	*
The device shuts off while it is in use in wash mode.	The wash time has exceeded the set time	Repeat cleaning function.
	There is a power failure.	Check power cord or unplug and plug the cord. Reset the product (see 4.7 or 5.4).
The device shuts off while it is in use in dry mode.	The dry time has exceeded the set time	Reactivate the drying function.
	The nozzle head is dirty.	Clean the nozzle head (see 6.1).
The nozzle does not function properly.	The filter in the shut-off valve is clogged or there is a general supply failure.	Verify there is water supply from the mains and clean the water filter from the shut-off valve (see 6.5) and reset the product (see 4.7 or 5.4)
	The power supply has been cut.	Restore the main power. The nozzle goes back automatically.
The nozzle does not move back.	The engine of the nozzle has lost its position.	Reset the product (see 4.7 or 5.4).*
	Internal components or mechanisms do not work correctly	*
The device moves when sitting down.	The rear bracket of the product are not tight enough.	Tighten the rear bracket.
Water comes out through the nozzle door and the function is not activated.	Excessive water level in the internal tank due to a failure of some internal component of the equipment	Execute descaling (see 6.6). If the issue persists, shut down the water supply and call Laufen Customer Service.
The knob does not work	Internal connection or internal components failure	*
Courtesy LED light does not activate when the user is detected.	The function is deactivated from the APP	Activate the function again
The APP does not find the device	Possible outdated of the APP	Update the APP in the iOS Store or Android Store
	Possible lack of bluetooth signal	Located in a max. distance of 2m from the toilet
Certain functions do not work from the APP (for example: Get ready, software update, etc.)	Lack of Wi-Fi signal in the installation area	Check Wi-Fi signal in the installation area and improve the signal
	Absence of Wi-Fi in the installation area	Continue with the installation in Bluetooth mode (access to data is required on the mobile device where the APP is launched is required)
	The device has not been connected to Wi-Fi	Connect the device to the Wi-Fi following the instructions of the APP
	Possible outdated of the APP	Update the APP in the iOS Store or Android Store

\* Should the problem persist, please call Laufen Customer Service.

# 8 TECHNICAL DATA CLEANET SIT

H891890000001  
H891892000001  
H891893000001  
H89A892000001

H892891000001  
H89B891000001  
H89D891000001

<b>Cleaning</b>	Front and rear cleaning		•
	Adjustable nozzle position		5 levels
	Oscillation clean mode		•
	Pulsation clean mode		•
	Adjustable water pressure (0.2~0.7 l/min)		5 levels
	Adjustable water temperature (Off / 33~39 °C)*		5 levels
	Instant water heater		•
	Automatic self clean of nozzle		•
	Safety Device		Thermal Fuse
<b>Dryer</b>	Dryer function		•
	Dryer air volume		0.2mm <sup>3</sup> /min
	Adjustable temperature (40~60 °C)*		5 levels
<b>Seat</b>	Heated seat with adjustable temperature (Off / 33~39 °C)*		5 levels
	Softclosing lid and seat		•
<b>Others</b>	Manual/automatic deodorizing function		-
	Manual/automatic night light function (LED)		•
	UV light		•
	E-water nozzle disinfection		-
	Hygiene flush		-
	Auto open lid / close lid		-
	Remote control (3×AAA Alkaline battery)		•
	User setting mode		•
	Power saving – heated seat		•
	APP / IoT		•
Decalcification		•	
<b>Technical</b>	Hidden connections	-	•
	Supply voltage		220-240V~,50/60 Hz
	Rated power		1650 W (The inlet water temperature is 0 °C)
	Maximum dryer heater capacity		350 W
	Seat heater capacity		40 W
	Water inlet connection		G 3/8"
	Tap water pressure for shower function		0.1-0.7 MPa (1-7 bar)
	Product Net weight		Approx. 5.0 <sup>+0.2</sup> kg
	Product Gross weight		Approx. 7.8 <sup>+0.2</sup> kg

## Units

V = volt, Hz = hertz, W = watt, m = metre, MPa = megapascal, bar = bar, kg = kilogram, °C = degrees Celsius, s = second

## 9 DISPOSAL AND ENVIRONMENT



The Laufen shower toilet complies with the requirements of EU Directive "Restriction of the use of certain hazardous substances in electrical and electronic equipment" (2011/65/EU). It is largely free of hazardous substances such as lead, cadmium, mercury, and chromium VI.

### Correct disposal of old appliances

Waste electrical equipment often contains materials that are still usable. At the same time, however, they also contain many hazardous substances that guarantee the operational reliability and safety of the equipment. Incorrect handling and disposal of these substances poses a hazard to humans and the environment.



The symbol on the type plate of your shower toilet indicates that disposal of the appliance with the household waste is not permitted. Please dispose of used batteries correctly. Do not dispose of batteries with the household waste.

Please contact the relevant collection point for returning and recycling electrical equipment in your area.

Store your old appliance in a childproof location until it is transported for disposal.

The plastic parts are marked with internationally standardised symbols to ensure that plastic waste is separated according to type. As a result, your old appliance can be recycled in an environmentally compatible manner.

## 10 LEGAL NOTICE

This manual contains important information on the intended use, correct operation and proper maintenance of the appliance.

Users must understand and comply with the instructions in this operating manual in order to ensure both hazard-free use of the appliance as well as maximum safety during operation and maintenance.

It is not possible to include every conceivable application and type of misuse in this operating manual.

We would also like to draw attention to the following: The content of this manual neither forms part of an earlier or existing agreement, commitment or legal relationship, nor does it amend an existing agreement, commitment or legal relationship. Any obligation on the part of Laufen originates from the respective warranty conditions, which also include the complete and decisive warranty obligation of Laufen. The information provided in these operating instructions represents neither an extension nor a restriction of the claims from the warranty conditions.

This manual is protected by copyright. Copies and/or translations into different languages are only permitted after obtaining prior written permission from Laufen.

# INHALT

<b>1</b>	<b>SICHERHEITS- UND WARNHINWEISE</b>	<b>24</b>
<b>2</b>	<b>EINFÜHRUNG</b>	<b>26</b>
2.1	SYMBOLE	26
2.2	DUSCH-WC: ANZEIGELEUCHTE	26
2.3	INBETRIEBNAHME	26
2.4	VERWENDUNG DES PRODUKTS	26
2.5	VERBINDUNG DER FERNBEDIENUNG	27
<b>3</b>	<b>ÜBERBLICK ÜBER IHR DUSCH-WC</b>	<b>28</b>
3.1	DUSCH-WC	28
3.2	CONTROLLER MIT DREHKNOPF	28
3.3	CONTROLLER MIT FERNBEDIENUNG	29
3.4	LAUFEN APP	29
<b>4</b>	<b>BEDIENUNG DES DUSCH-WCS</b>	<b>30</b>
4.1	GESÄSS-DUSCHE/LADY-DUSCHE	31
4.1.1	DUSCHSTRAHLSTÄRKE	32
4.1.2	DUSCHSTRAHLPOSITION	32
4.1.3	DUSCHE OSZILLIEREND	32
4.1.4	DUSCHE PULSIEREND	32
4.1.5	EINSTELLUNG DER WASSERTEMPERATUR	33
4.2	TROCKNER	33
4.3	SITZHEIZUNG	34
4.4	NACHTLICHT	34
4.5	BENUTZERAUSWAHL	34
4.6	LAUTLOS-MODUS	35
4.7	STANDARDEINSTELLUNGEN	35
<b>5</b>	<b>HILFSSTEUERUNG DES DREHKNOPFS</b>	<b>35</b>
5.1	GESÄSS-DUSCHE/LADY-DUSCHE	35
5.1.1	EINSTELLUNG DER WASSERMENGE	35
5.1.2	EINSTELLUNG DER DÜSENPOSITION	36
5.1.3	REINIGUNGSFUNKTION STOPPEN	36
5.2	AKTIVIERUNG DES TROCKNERS	36
5.2.1	LUFTGESCHWINDIGKEIT DES TROCKNERS	36
5.3	SYSTEM AUS	36
5.4	WERTE AUF WERKSEINSTELLUNGEN ZURÜCKSETZEN	36
<b>6</b>	<b>REINIGUNG UND WARTUNG</b>	<b>37</b>
6.1	REINIGUNGSMODUS	37
6.2	REINIGUNG DER FERNBEDIENUNG	37
6.3	BATTERIE DER FERNBEDIENUNG	37
6.4	REINIGUNG ZWISCHEN DER KERAMIK UND DER OBERFLÄCHE DES CLEANET SIT	37
6.5	REINIGUNG DES FILTERS	38
6.6	ENTKALKUNGSVORGANG	38
6.7	SICHERHEITSWARTUNG	39
<b>7</b>	<b>STÖRUNGSBEHEBUNG</b>	<b>40</b>
<b>8</b>	<b>TECHNISCHE DATEN CLEANET SIT</b>	<b>42</b>
<b>9</b>	<b>ENTSORGUNG UND UMWELT</b>	<b>43</b>
<b>10</b>	<b>RECHTLICHER HINWEIS</b>	<b>43</b>

# 1 SICHERHEITS- UND WARNHINWEISE

## WARNUNG – VORSICHTSMASSNAHMEN

Bitte lesen Sie diese Anleitung vor der Verwendung des Produkts sorgfältig durch und bewahren Sie sie zum späteren Nachschlagen auf.

Eine nachlässige oder falsche Verwendung des Produkts kann zu schweren Verletzungen führen.

Das **SIT** ist nicht geeignet für Personen (einschliesslich Kinder) mit körperlichen, sensorischen oder geistigen Behinderungen oder mit mangelnder Erfahrung oder mangelnden Kenntnissen zur Benutzung des SIT, es sei denn, sie werden zu ihrer eigenen Sicherheit von einer verantwortlichen Person überwacht oder erhalten Anweisungen zu seiner Benutzung.

Achten Sie darauf, dass Kinder nicht mit dem Gerät spielen.

**Beim Umgang mit elektrischen Geräten sind stets die grundlegenden Sicherheitsmassnahmen zu beachten. Bitte achten Sie deshalb auf Folgendes:**

## ALLGEMEINE WARNUNGEN

### Verpackung:

Die Verpackung des **SIT** ist kein Spielzeug.

Erlauben Sie Kindern nicht, mit den Kunststoffbeuteln oder dem Verpackungsmaterial zu spielen, da Erstickungs- oder Verletzungsgefahr besteht. Bewahren Sie das Material an einem sicheren Ort auf oder entsorgen Sie es gemäss den örtlichen Recycling-Richtlinien.

### Anale und perineale Reinigung:

Verwenden Sie das Gerät nicht länger als die für den jeweiligen Zyklus festgelegte Zeit. Eine Verlängerung über diesen Zeitraum hinaus kann das natürliche Gleichgewicht Ihres Körpers verändern. Personen, die sich in diesen Bereichen einer medizinischen Behandlung oder Therapie unterziehen, sollten vor der Verwendung dieser Art von Produkt ihren Arzt konsultieren.

### Sitz und Deckel:

Die Dämpfer in Sitz und Deckel sorgen für ein langsames und leises Schliessen. Drücken Sie nicht mit der Hand auf eines dieser Teile, da Sie sonst die Funktion des Dämpfers beeinträchtigen könnten.

## VORSICHTSMASSNAHMEN BEI DER INSTALLATION

Dieses Produkt sollte nur von qualifiziertem Personal und unter Verwendung der mitgelieferten Komponenten installiert werden.

Weitere Informationen zu den Strom- und Wasseranschlüssen finden Sie in der Installationsanleitung.

**Stellen Sie sicher, dass Sie die folgenden Vorsichtsmassnahmen für die hydraulische Installation beachten:**

Schliessen Sie das **SIT** immer an die Kaltwasserhauptleitung des Haushalts an.

Achten Sie beim Einbau des Wasserfilters darauf, dass er richtig angezogen ist und in der richtigen Position sitzt.

Der Druck der Wasserversorgung dieses Geräts sollte im Bereich von 0,1 bis 0,7 MPa (1 bis 7 bar) liegen. Stellen Sie sicher, dass Sie die folgenden Vorsichtsmassnahmen für die elektrische Installation beachten: Fassen Sie die Steckdose nicht mit nassen Händen an:

Um den Stecker aus der Steckdose zu ziehen, ziehen Sie nicht am Kabel, sondern immer am Stecker. Ziehen Sie immer den Netzstecker, bevor Sie das Gerät anfassen.

Verwenden Sie immer die angegebene Versorgungsspannung (220-240 V AC, 50/60 Hz). Das Produkt sollte einen Erdungsanschluss haben. Für das **SIT** muss ein Schutzschalter installiert werden.

Verwenden Sie keinen schlechten oder defekten elektrischen Anschluss.

Platzieren Sie die Steckdose richtig. Achten Sie auf einen festen und vollständigen Anschluss an die Steckdose. Das Gerät muss ordnungsgemäss, fest und vollständig an die Steckdose angeschlossen sein.

Entfernen Sie jeglichen Staub aus der Steckdose.

Knicken oder quetschen Sie den Anschlussschlauch oder das Netzkabel nicht und halten Sie das Kabel von feuchten, heissen oder scharfen Oberflächen fern.

Installieren Sie das Produkt nicht in Fahrzeugen mit Rädern oder Booten.

Die Nichtbeachtung dieser Vorsichtsmassnahmen kann zu Bränden, Stromschlägen, Kurzschlüssen oder Schäden am Gerät führen.

Besuchen Sie [www.laufen-cleanet.com](http://www.laufen-cleanet.com), um die Konformitätserklärung einzusehen.

# 1 SICHERHEITS- UND WARNHINWEISE

## **Um zu bestätigen, dass die Installation korrekt ist:**

Vergewissern Sie sich, dass die Keramik gemäss der mitgelieferten Installationsanleitung installiert wurde. Prüfen Sie, ob das Absperrventil geöffnet ist.

Prüfen Sie, ob die Stromversorgung an das **SIT** angeschlossen ist.

Wenn das **SIT** an das Stromnetz angeschlossen ist, blinken die Leuchten und es ertönt ein Piepton.

Die Düse bewegt sich nach aussen und nach innen.

Die Leuchten erlöschen und das **SIT** bleibt im Stand-by-Modus, bereit für den Einsatz.

## **VORSICHTSMASSNAHMEN FÜR DIE VERWENDUNG**

Diese Vorsichtsmassnahmen sind für eine sichere Verwendung wichtig. Achten Sie darauf, dass Sie sie befolgen und das Produkt richtig verwenden.

Das **SIT** ist ein WC, das für die Reinigung des analen und perinealen Bereichs konzipiert wurde.

Es wurde hauptsächlich für die private Verwendung konzipiert. Seine Verwendung ist auf geschlossene Räume beschränkt. Jede andere Verwendung gilt als nicht bestimmungsgemäss und LAUFEN übernimmt keine Verantwortung für Folgen, die sich aus einer unsachgemässen Verwendung ergeben könnten.

Wenn eine Betriebsstörung auftritt, prüfen Sie die Hinweise zur Störungsbehebung (siehe Abschnitt 7).

Das Zurücklehnen beim Sitzen auf dem **SIT** erleichtert die Einstellung der Düse und reduziert mögliche Spritzer.

Urinieren Sie nicht und spritzen Sie kein Wasser oder Reinigungsmittel auf das Hauptgehäuse oder den Netzstecker.

Andernfalls besteht Brand-, Stromschlag-, Hitze- oder Kurzschlussgefahr, und es kann zu Flecken oder Fehlfunktionen kommen.

Blockieren Sie nicht die Öffnungen des Produkts, stecken Sie nichts hinein und lassen Sie keine Gegenstände hineinfallen. Halten Sie den Lufteinlass frei von Fusseln.

Platzieren Sie keine offenen Flammen, Kerzen, Zigaretten oder ähnliche Gegenstände über dem Gerät und lassen Sie keine brennbaren Gegenstände oder Zigaretten in der Nähe oder in das Innere des Geräts fallen.

Treten Sie nicht auf das Produkt.

Vermeiden Sie es, Kraft auf den Sitz oder den Deckel anzuwenden.

Bitte knicken, ziehen oder verdrehen Sie das Netzkabel nicht, und stellen Sie keine schweren Gegenstände darauf ab.

Lassen Sie keine Handtücher oder Papiertücher auf dem beheizten Sitz liegen. Dies könnte sein thermisches Verhalten beeinträchtigen.

Schliessen Sie bei einem Wasserleck immer das Absperrventil.

Verwenden Sie keine Sitzerrhöhung für Kinder oder Erwachsene, wenn Sie das **SIT** benutzen wollen. Um zu vermeiden, dass die Fernbedienung herunterfällt, bewahren Sie sie sicher auf, wenn sie nicht benutzt wird.

## **VORSICHTSMASSNAHMEN FÜR DIE WARTUNG**

Schalten Sie das Gerät aus, wenn es über einen längeren Zeitraum (mehr als 7 Tage) nicht benutzt wird.

Das Produkt darf nicht zerlegt oder repariert werden. Wenden Sie sich im Falle einer Störung an den technischen Kundendienst. Alle Reparaturen sollten von autorisiertem Personal unter Verwendung von Originalersatzteilen und -zubehör durchgeführt werden. Wenn Sie Reinigungsmittel auf dem WC verwenden, achten Sie darauf, dass diese innerhalb von 3 Minuten entfernt werden, und lassen Sie den Sitz und den Deckel zum Trocknen offen.

Reinigen Sie die WC-Schüssel von Reinigungsmittelresten. (Wenn die Dämpfe eines WC-Reinigungsmittels in das Hauptgerät eindringen, kann es zu einer Fehlfunktion kommen).

Alle Kunststoffteile sollten nur mit sauberem Wasser abgewischt werden, und es sollten keine Chemikalien direkt auf die Kunststoffteile aufgetragen werden.

## **UMGEBUNGSBEDINGUNGEN**

Die Raumtemperatur sollte nicht unter 4 °C und nicht über 40 °C liegen.

Wenn die Raumtemperatur unter 4 °C fällt, vermeiden Sie Schäden durch Einfrieren; gefrorene Wasserleitungen könnten das **SIT** und die Leitungen beschädigen und zu einem Wasserleck führen.

Regulieren Sie die Raumtemperatur, damit die Leitungen und Schläuche in den kalten Monaten nicht einfrieren.

# 2 EINFÜHRUNG

## 2.1 SYMBOLE



Hinweis



Warnung

## 2.2 DUSCH-WC: ANZEIGELEUCHE

Die Anzeigeleuchte befindet sich in der WC-Schüssel. Sie informiert Sie über notwendige Wartungsarbeiten oder mögliche Fehlfunktionen an Ihrem Dusch-WC von innen (Schüsselleuchte).

## 2.3 INBETRIEBNAHME

Die Fernbedienung und das Gerät sind werkseitig miteinander verbunden. Um das Produkt in Betrieb zu nehmen, befolgen Sie die unten beschriebenen Schritte:

1. Legen Sie die Batterie in die Fernbedienung ein.
2. Öffnen Sie das Wasserversorgungsventil.
3. Schalten Sie die Stromversorgung für das CLEANET SIT ein.

Wenn die Fernbedienungen erneut miteinander verbunden werden müssen, befolgen Sie das Verfahren zur Verbindung der Fernbedienungen (siehe Abschnitt 2.5).

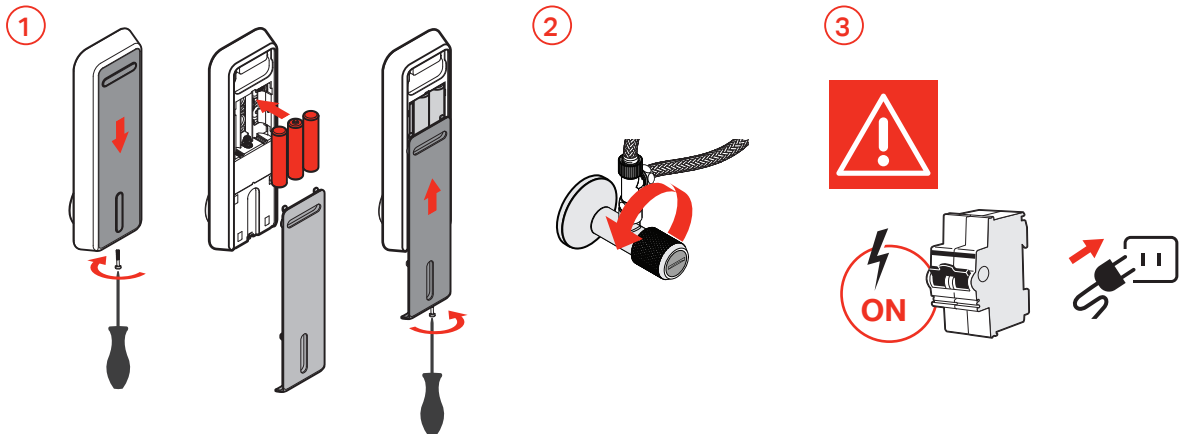

## 2.4 VERWENDUNG DES PRODUKTS

Wenn das Produkt zum ersten Mal an das Stromnetz angeschlossen wird, müssen Sie mindestens 4 Minuten warten, um die erste Entleerung des WCs durchführen zu können. Das CLEANET SIT verfügt über einen kleinen internen Wassertank, der im Stand-by-Zustand kalt ist.

Wenn die Benutzererkennung einen sitzenden Benutzer erkennt, wird die Vorheizfunktion aktiviert.

Das Vorheizen erfolgt bei 36 °C. Die Funktionen können jederzeit aktiviert werden; wenn sie jedoch zu früh aktiviert werden, hat das Wasser nicht genug Zeit, um die eingestellte Temperatur zu erreichen.

Es wird eine Vorheizzeit von mindestens 30 Sekunden empfohlen, ab dem Zeitpunkt, an dem das CLEANET SIT den Benutzer erkennt, bis zur Aktivierung einer Wasserfunktion.

Wenn eine Funktion aktiviert wird, reinigt das CLEANET SIT die Düse vor dem Gebrauch.

Wenn die Funktion beendet ist und der Benutzer das WC verlässt, erfolgt die anschließende Reinigung der Düse für 10 Sekunden.

## 2 EINFÜHRUNG

### 2.5 VERBINDUNG DER FERNBEDIENUNG

Bei Bedarf kann eine Fernbedienung mit dem Dusch-WC verbunden werden. Schalten Sie das Produkt ein und warten Sie 15 Sekunden lang. Drücken Sie mit der Fernbedienung in einem Abstand von 10 cm zum Produkt gleichzeitig 3 Sekunden lang den Knopf Gesäss-Dusche und den Drehknopf. Die Einstellung wird innerhalb von 60 Sekunden abgeschlossen. Am Ende des Selbsttests ertönen 2 Pieptöne, die anzeigen, dass die Fernbedienung korrekt mit dem Dusch-WC verbunden wurde. Wenn die Einstellung nicht innerhalb von 60 Sekunden abgeschlossen ist, wiederholen Sie den Vorgang.

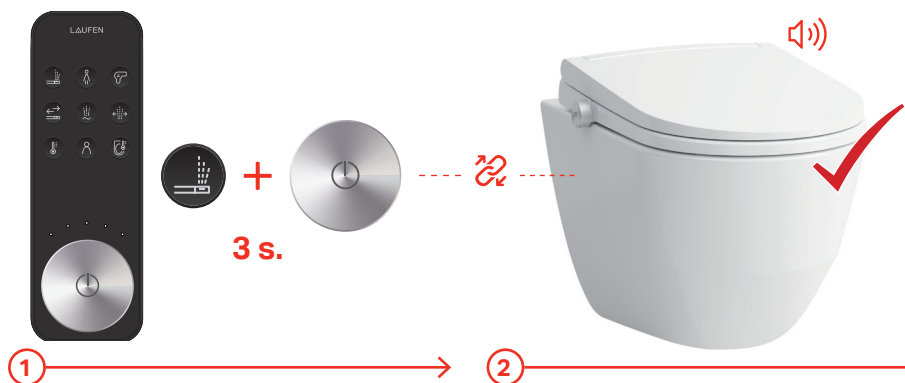

Trennen Sie das Gerät während dieses Vorgangs nicht vom Stromnetz.

# 3 ÜBERBLICK ÜBER IHR DUSCH-WC

## 3.1 DUSCH-WC



## 3.2 CONTROLLER MIT DREHKNOPF

Sie können das LAUFEN Dusch-WC einfach durch Drehen und Drücken des Controllers auf der rechten Seite bedienen. Die folgenden Funktionen lassen sich über den Controller aktivieren:

- Gesäss-Dusche
- Lady-Dusche
- Duschstrahlstärke
- Duschstrahlposition
- Stoppfunktion
- Trockner
- Luftgeschwindigkeit des Trockners
- Produkt EIN/AUS
- Werte auf Werkseinstellungen zurücksetzen

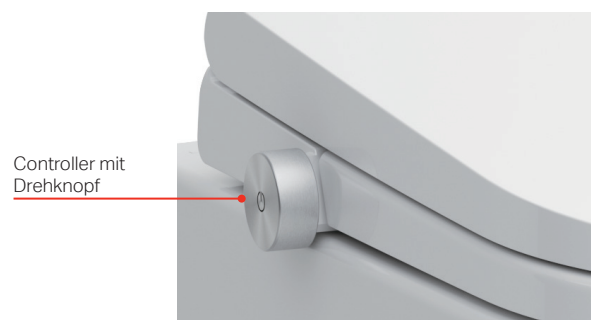

# 3 ÜBERBLICK ÜBER IHR DUSCH-WC

## 3.3 CONTROLLER MIT FERNBEDIENUNG

### Haupttasten

- Gesäss-Dusche
- Lady-Dusche
- Trockner
- Duschstrahlposition
- Pulsierend
- Oszillierend
- Wasser-und Trocknertemperatur
- Benutzerprofil (speichern und laden)
- Sitzheizung

### Drehknopf

- Stoppfunktion/Spülungsaktivierung (wenn der Benutzer nicht erkannt wird)
- Einstellung der Wasser-/Trockner-/ Sitztemperatur
- Einstellung der Wasserdruckeinstellung
- Einstellung der Duschstrahlposition
- Einstellung der Luftgeschwindigkeit
- Standardeinstellungen



## 3.4 LAUFEN APP, SMART CONTROL

Ihr Dusch-WC lässt sich ganz einfach mit der App LAUFEN Smart Control für iPhone und Android bedienen. Diese App enthält zusätzliche, nützliche Funktionen.

Für nähere Beschreibungen siehe Abschnitt 4.

Wir empfehlen Ihnen, das Gerät mit Ihrem WLAN zu verbinden und es mit der APP zu aktualisieren.

### Hauptmenü

- Gesäss-Dusche
- Lady-Dusche
- Trockner
- Strahlstärke
- Duschstrahlposition
- Geräteverbindung
- Oszillierend
- Pulsierend
- Beheizter Sitz
- Wassertemperatur
- Ambientelicht
- Benutzereinstellungen

### Einstellungsmenü

- Produkteinstellungen
- Serviceeinstellungen
- Konnektivität

### Info-Menü

- Geräteinformationen
- Produkt-Firmware-Updates
- Referenz- und Seriennummer
- Download-Anleitungen

### Servicemenü

- Erste Hilfe, Fragen und Antworten
- Erläuterung der Symbole

Installieren Sie die kostenlose APP direkt über den APP Store oder Google Play.

### APP-Konfigurationen

- Intensität des Ambientelichts einstellen
- Zeitsteuerung des Nachtlichts aktivieren
- Zeitsteuerung des beheizten Sitzes aktivieren
- Aktivierung der automatischen Trocknerfunktion



Da die APP ständig aktualisiert wird, wird in dieser Anleitung keine detaillierte Beschreibung gegeben.

LAUFEN APP

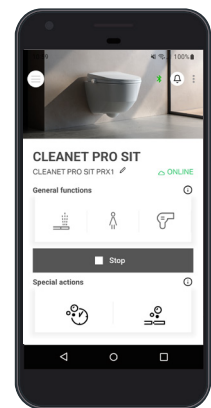

Download the app



LAUFEN  
Smart Control





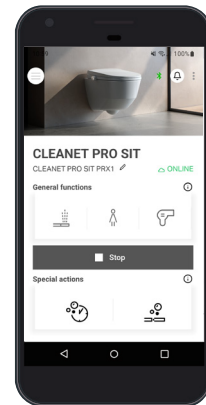



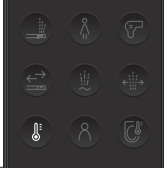

# 4 BEDIENUNG DES DUSCH-WCS

Ihr LAUFEN Dusch-WC kann entweder über den Controller mit Fernbedienung oder die LAUFEN APP bedient werden.



Gesäss-Dusche			
Lady-Dusche			
Trockner			
Duschstrahlposition			
Dusche pulsierend			
Dusche oszillierend			

# 4 BEDIENUNG DES DUSCH-WCS

Wasser-/Trocknertemperatur				
Benutzerprofil				
Sitztemperatur				
Stoppen				

DE

4.1

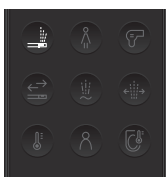

## GESÄSS-DUSCHCHE

Drücken Sie die Taste Gesäss-Dusche, um die Funktion zu aktivieren. Wenn Sie die Dusche vorzeitig beenden müssen, drücken Sie den Drehknopf, um sie zu stoppen.

Die Dauer kann über die APP Smart Control konfiguriert werden.



## LADY-DUSCHCHE

Drücken Sie die Taste Lady-Dusche, um die Funktion zu aktivieren. Wenn Sie die Dusche vorzeitig beenden müssen, drücken Sie den Drehknopf, um sie zu stoppen.

Die Dauer kann über die APP Smart Control konfiguriert werden.



Wenn Sie die Dusche erneut aktivieren möchten, drücken Sie den Controller, während sich der Duschstab am Ende des ersten Duschvorgangs zurückzieht.



Die Werkseinstellung für die Wassertemperatur ist Stufe 3.



Die Duschzeit ist werkseitig auf 1 Minuten eingestellt. Sie kann über die APP Smart Control geändert werden.



Eine unsachgemässe Bedienung liegt vor, wenn die Dusche aktiviert wird, ohne dass jemand auf dem Dusch-WC sitzt. Dies kann zu Wasserschäden im Bereich des Dusch-WCs führen.

# 4 BEDIENUNG DES DUSCH-WCS

## 4.1.1 DUSCHSTRAHLSTÄRKE

Die Strahlstärke kann auf eine von 5 Stufen eingestellt werden. Sie können die Strahlstärke während des Duschens durch Drehen des Controllers einstellen.



Drehen Sie den Controller im Uhrzeigersinn, um die Strahlstärke zu erhöhen.



Drehen Sie den Controller gegen den Uhrzeigersinn, um die Strahlstärke zu verringern.



Die Strahlstärke ist werkseitig auf 3 von 5 möglichen Stufen eingestellt.

## 4.1.2 DUSCHSTRAHLPOSITION



Die Strahlposition kann auf eine von 5 Stufen eingestellt werden. Während des Duschvorgangs können Sie den Drehknopf nach links oder im Uhrzeigersinn drehen.

Der Duschstrahl folgt der Drehrichtung.



Drehen Sie den Controller im Uhrzeigersinn, um den Duschstrahl nach vorne zu bewegen.



Drehen Sie den Controller gegen den Uhrzeigersinn, um den Duschstrahl nach hinten zu bewegen.



Die Strahlposition ist werkseitig auf 3 von 5 möglichen Stufen eingestellt.

## 4.1.3 DUSCHE OSZILLIEREND

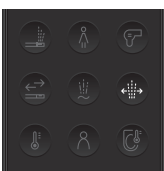

Drücken Sie während des Duschvorgangs die Taste Oszillieren, um den oszillierenden Reinigungsmodus zu aktivieren oder zu deaktivieren.

Wenn Sie die oszillierende Reinigungsfunktion aktivieren, dreht sich die Düse nach links und rechts, um den Reinigungsbereich zu erweitern.

## 4.1.4 DUSCHE PULSIEREND



Drücken Sie während des Duschvorgangs die Taste Pulsieren, um den pulsierenden Reinigungsmodus zu aktivieren oder zu deaktivieren.

Wenn Sie die pulsierende Reinigungsfunktion aktivieren, wechselt der Wasserdruck zur Reinigung in einem bestimmten Rhythmus von kräftig auf sanft.

# 4 BEDIENUNG DES DUSCH-WCS

4.1.5



## EINSTELLUNG DER WASSERTEMPERATUR

Drücken Sie während des Duschvorgangs die Temperaturtaste und drehen Sie den Drehknopf, um die Wassertemperatur zu erhöhen oder zu verringern. Die Temperatur kann auf eine von 5 Stufen eingestellt werden.



Drehen Sie den Controller im Uhrzeigersinn, um die Wassertemperatur zu erhöhen.



Drehen Sie den Controller gegen den Uhrzeigersinn, um die Wassertemperatur zu verringern.

4.2

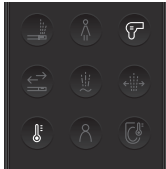

## TROCKNER

Die Trocknertemperatur kann auf eine von 5 Stufen eingestellt werden. Drücken Sie die Taste, um den Trockner zu aktivieren, drehen Sie den Drehknopf nach rechts oder gegen den Uhrzeigersinn, um den Luftstrom (oder den Luftdruck/die Luftgeschwindigkeit) einzustellen.



### Trocknung oszillierend

Drücken Sie während des Trocknungsvorgangs die Taste Oszillieren, um die Funktion für die oszillierende Trocknung zu aktivieren.



### Trocknertemperatur

Drücken Sie während des Trocknungsvorgangs die Temperaturtaste und stellen Sie die Temperatur durch Drehen des Drehknopfs im oder gegen den Uhrzeigersinn ein.

Die Trocknertemperatur kann auf eine von 5 Stufen eingestellt werden.



### Luftgeschwindigkeit des Trockners

Drehen Sie während des Trocknungsvorgangs den Drehknopf vorwärts, um die Luftgeschwindigkeit zu erhöhen, und drehen Sie den Drehknopf rückwärts, um die Luftgeschwindigkeit zu verringern.



### Trocknungsvorgang stoppen

Drücken Sie den Drehknopf, um die Trocknungsfunktion zu stoppen.



Stecken Sie weder Ihre Finger noch andere Gegenstände in das Gebläse.



Der Trockner schaltet sich nach 5 Minuten automatisch ab. Diese Zeit kann über die APP Smart Control konfiguriert werden.



Die automatische Aktivierung des Trockners (automatischer Trocknermodus) nach Ablauf der Duschzeit kann über die APP Smart Control eingestellt werden.

## 4 BEDIENUNG DES DUSCH-WCS

4.3



### BEHEIZTER SITZ

Die Temperatur des Sitzes kann auf eine von 5 Stufen eingestellt werden. Drücken Sie die Sitzheizungstaste, um sie zu aktivieren, und drehen Sie den Drehknopf nach rechts (zur Erhöhung) oder gegen den Uhrzeigersinn (zur Verringerung), um die Temperatur einzustellen.



Es dauert ein paar Minuten, bis der Sitz erwärmt ist. Die Einstellung der gewünschten Temperatur wird gespeichert und gesichert.



Der Modus für den beheizten Sitz kann nur in bestimmten Zeitbereichen über die APP Smart Control aktiviert und deaktiviert oder für die Aktivierung programmiert werden.

4.4

### AMBIENTELICHT

#### Nachtlicht



Halten Sie die Trocknertaste 3 Sekunden lang gedrückt, um die Nachtlichtfunktion zu aktivieren/deaktivieren (Zeitsteuerung aktiviert, eingestellte Zeit plus 8 Stunden). Wenn das Nachtlicht aktiviert ist, blinkt die LED grün und es ertönt ein doppelter Piepton. Wenn das Nachtlicht deaktiviert ist, blinkt die LED blau und es ertönt ein langer Piepton.

#### Schüssel- und Ambientelicht

Halten Sie die Temperaturtaste 3 Sekunden lang gedrückt, um zwischen den Einstellungen Ambiente, Schüssel und Ambiente und Schüssel für das Nachtlicht umzuschalten. Dies gilt nur dann für den Nachtlichtsteuerungsmodus, wenn er aktiviert ist.



Verwenden Sie die APP, um die Nachtlichtfunktion so einzustellen, dass sie sich automatisch ausschaltet, wenn ein Benutzer erkannt wird. Die Aktivierung des Nachtlichts kann über die APP Smart Control so programmiert werden, dass das Licht innerhalb des gewünschten Zeitraums aktiviert wird. Verwenden Sie die APP, um die Intensität des Ambientelichts anzupassen.

4.5

### BENUTZERAUSWAHL



Drücken Sie die Benutzertaste, um das Benutzerprofil auszuwählen. Drehen Sie den Drehknopf des Controllers nach links oder im Uhrzeigersinn, um den Benutzer auszuwählen. Wählen Sie Ihre bevorzugte Parametereinstellung für:

- Duschwasserdruck
- Duschwassertemperatur
- Dushdüsenposition
- Massage (Dusche pulsierend/oszillierend)
- Trocknertemperatur

#### Auswahl eines zuvor gespeicherten Benutzerprofils (Profil laden):

1. Drücken Sie die Benutzertaste.
2. Drehen Sie den Drehknopf nach links oder rechts, um einen Benutzer auszuwählen (5 Benutzerprofile verfügbar).
3. Drücken Sie erneut die Benutzertaste oder drücken Sie den Drehknopf, um die Auswahl zu bestätigen.
4. Die Einstellungen werden auf dem Produkt geladen (Gesäss-Duschwasserdruck, Lady-Duschwasserdruck, Luftgeschwindigkeit, Wassertemperatur, Lufttemperatur, Dushdüsenposition, pulsierender Modus, oszillierender Modus).

#### Speichern von Einstellungen im Benutzerprofil (Profil speichern):

1. Drücken Sie die Benutzertaste 3 Sekunden lang.
2. Drehen Sie den Drehknopf nach links oder rechts, um einen Benutzer auszuwählen (5 Benutzerprofile verfügbar).
3. Drücken Sie erneut die Benutzertaste oder drücken Sie den Drehknopf, um die Auswahl zu bestätigen.
4. Die aktuellen Einstellungen werden unter der gewählten Benutzernummer gespeichert (Gesäss-Duschwasserdruck, Lady-Duschwasserdruck, Luftgeschwindigkeit, Wassertemperatur, Lufttemperatur, Dushdüsenposition, pulsierender Modus, oszillierender Modus).



Die APP speichert nur die Benutzereinstellungen. Die verschiedenen Benutzerprofile sind auf der Fernbedienung gespeichert.

# 4 BEDIENUNG DES DUSCH-WCS

4.6

## LAUTLOS-MODUS



Halten Sie die Taste für die Sitzheizung 3 Sekunden lang gedrückt, um den Lautlos-Modus auf EIN oder AUS einzustellen.

Lautlos-Modus EIN: Die LED-Anzeige blinkt grün und es ertönt ein doppelter Piepton.

Lautlos-Modus AUS: Die LED-Anzeige blinkt blau und es ertönt ein langer Piepton.

4.7

## STANDARDEINSTELLUNGEN



+



Die Rücksetzfunktion stellt die Werkseinstellungen des Produkts wieder her. Drücken Sie gleichzeitig die Benutzertaste und den Drehknopf für 3 Sekunden, um die Standardeinstellungen zurückzusetzen, oder drücken Sie alternativ den Drehknopf am Produkt für 10 Sekunden.

Gesäss-Duschwasserdruck	Stufe 3	Sitztemperatur	AUS
Lady-Duschwasserdruck	Stufe 3	Automatischer Trockner	AUS
Gesäss-Duschwassertemperatur	Stufe 3	Pulsierend	AUS
Lady-Duschwassertemperatur	Stufe 3	Oszillierend	AUS
Trocknertemperatur	Stufe 3	Zeitsteuerung Nachtlicht	AUS
Trocknerluftdruck	Stufe 3	Lautlos-Modus	AUS
Düsenposition	Stufe 3		



Im Falle eines Stromausfalls speichert das Produkt die letzten Einstellungen.

# 5 HILFSSTEUERUNG DES DREHKNOPFS

5.1



## GESÄSS-DUSCHE

Um die Gesäss-Dusche zu aktivieren, drücken Sie den Drehknopf 0,5 Sekunden lang (1 Piepton) und lassen ihn dann los.



## LADY-DUSCHE

Um die Lady-Dusche zu aktivieren, drücken Sie den Drehknopf 2 Sekunden lang (2 Pieptöne) und lassen ihn dann los.

5.1.1

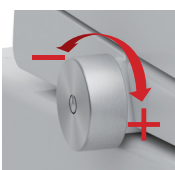

## EINSTELLUNG DER WASSERMENGE

Drehen Sie den Drehknopf im Uhrzeigersinn und gegen den Uhrzeigersinn, um den Wasserfluss einzustellen, während Sie die Funktionen Gesäss-Dusche oder Lady-Dusche verwenden.

Bei jeder Position, entweder vorwärts oder rückwärts, ertönt ein Piepton (wenn der Lautlos-Modus nicht aktiviert ist). Wenn die maximale oder minimale Position erreicht ist, ertönt ein doppelter Piepton.

# 5 HILFSSTEUERUNG DES DREHKNOPFS

5.1.2

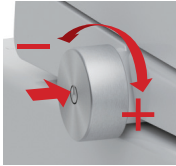

## EINSTELLUNG DER DÜSENPOSITION

Drücken Sie den Drehknopf und drehen Sie ihn im Uhrzeigersinn, um den Duschstrahl während der Verwendung der Lady-Dusche oder der Gesäss-Dusche nach vorne zu bewegen.

Drücken Sie den Drehknopf und drehen Sie ihn gleichzeitig gegen den Uhrzeigersinn, um den Duschstrahl nach hinten zu bewegen.

Bei jeder Position, entweder im oder gegen den Uhrzeigersinn, ertönt ein Piepton (wenn der Lautlos-Modus nicht aktiviert ist).

Wenn die maximale oder minimale Position erreicht ist, ertönt ein doppelter Piepton.

5.1.3

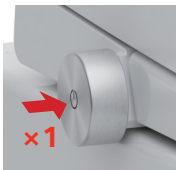

## REINIGUNGSFUNKTION STOPPEN

Um die Duschfunktion zu stoppen, drücken Sie während des Duschvorgangs den Drehknopf.

5.2

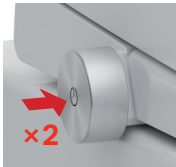

## AKTIVIERUNG DES TROCKNERS

Um den Trockner zu aktivieren, drücken Sie zweimal auf den Drehknopf.

Die Trocknungsfunktion schaltet sich nach 5 Minuten automatisch ab. Diese Zeit kann über die LAUFEN Smart Control APP konfiguriert werden.

Die Trocknungsfunktion kann über die LAUFEN Smart Control APP so konfiguriert werden, dass sie nach der Duschzeit automatisch aktiviert wird.

5.2.1

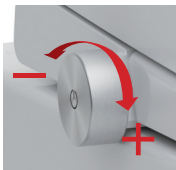

## LUFTGESCHWINDIGKEIT DES TROCKNERS

Drehen Sie während des Trocknungsvorgangs den Drehknopf vorwärts, um die Luftgeschwindigkeit zu erhöhen, und rückwärts, um die Luftgeschwindigkeit zu verringern.

Wenn die maximale oder minimale Position erreicht ist, ertönt ein doppelter Piepton.

5.3



## SYSTEM AUS

Um das System auszuschalten, drücken Sie den Drehknopf 5 Sekunden lang (3 Pieptöne) und lassen ihn dann los.

Um das Gerät zu aktivieren und auf System EIN umzuschalten, drücken Sie den Drehknopf erneut für 2 Sekunden.

5.4



## WERTE AUF WERKSEINSTELLUNGEN ZURÜCKSETZEN

Um die Werte auf die Werkseinstellungen zurückzusetzen, drücken Sie den Drehknopf 10 Sekunden lang und lassen ihn dann los.

# 6 REINIGUNG UND WARTUNG

6.1

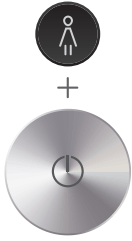

## REINIGUNGSMODUS

Der Reinigungsmodus (einschliesslich Düsenverlängerung) wird durch Drücken des Drehknopfs auf der Fernbedienung + Lady-Dusche für 3 Sekunden aktiviert. Die Düse wird 5 Minuten lang ausgefahren (und ein grünes Licht geht an) und zieht sich dann automatisch zurück. Durch 5 sekündiges Drücken des Drehknopfes wird der Reinigungsmodus beendet.



Verwenden Sie keine scheuernden Reinigungsmittel. Verwenden Sie nur sanft scheuernde Reinigungsmittel.

Ziehen oder drücken Sie die Düse nicht von Hand.

Es ist verboten, die Düse direkt mit der Hand herauszuziehen.

6.2

## REINIGUNG DER FERNBEDIENUNG

Bitte nehmen Sie die Batterien vor der Reinigung heraus. Wischen Sie sie vorsichtig mit einem feuchten Tuch ab. Wenn die Fernbedienung stark verschmutzt ist, können Sie sie mit verdünntem Neutralreiniger reinigen.



Es ist verboten, dieses Produkt direkt mit Wasser oder Reinigungsmitteln zu waschen oder in Wasser zu tauchen.

6.3

## BATTERIE DER FERNBEDIENUNG

Wenn die LED beim Drücken einer beliebigen Taste blinkt, bedeutet dies, dass der Batteriestand niedrig ist. Bitte tauschen Sie die Batterie aus. Wie oft die LED blinkt, hängt von der aktuellen Einstellung ab. Bitte verwenden Sie AAA-Alkalibatterien. Mischen Sie keine neuen und gebrauchten Batterien oder verschiedene Marken.

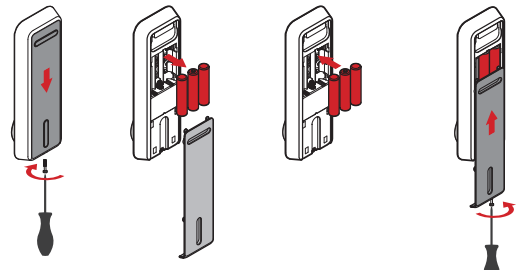

6.4

## REINIGUNG ZWISCHEN DER KERAMIK UND DER OBERFLÄCHE DES CLEANET SIT

Das Produkt wird mit einem Clip und Magneten befestigt. Es kann von der Magnetbefestigung abgenommen werden, indem das Gerät nach oben gezogen wird, aber die Cliphalterung muss in ihrer Position belassen werden, um die Keramikoberfläche unter den Funktionsteilen des intelligenten WCs zu reinigen. So ist es möglich, die Oberfläche unter dem Dusch-WC-Gerät zu reinigen.

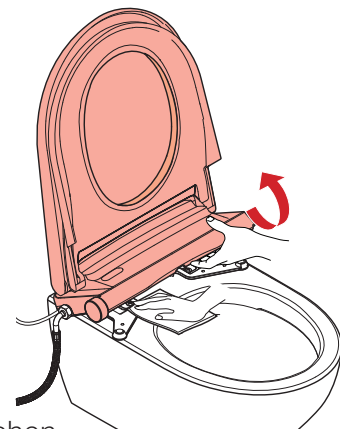

Nehmen Sie das Gerät nicht vollständig auseinander und drehen Sie es nicht um.

Achten Sie darauf, dass die elektrischen Komponenten nicht beschädigt werden.

Verwenden Sie keine scheuernden Reinigungsmittel.

# 6 REINIGUNG UND WARTUNG

## 6.5 REINIGUNG DES FILTERS

1. Schliessen Sie die Wasserzufuhr.
2. Schrauben Sie den Filter mit einer Münze oder einem Schlitzschraubendreher ab und nehmen Sie ihn heraus.
3. Bitte verwenden Sie eine Bürste und Wasser, um die Ablagerungen vorsichtig zu entfernen.
4. Setzen Sie den Filter wieder ein.
5. Drehen Sie das Wasserzflussventil auf.



## 6.6 ENTKALKUNGSVORGANG

Der Entkalkungsvorgang kann je nach Region und Wasserhärte variieren. Das Standardintervall sollte einmal pro Jahr sein.

Durch die Entkalkung werden Kalkablagerungen im Wasserkreislauf (Schläuche, Wassertank, Durchlauferhitzer und Düsen Spitze) reduziert oder beseitigt. Der Benutzer muss Entkalkungsmittel (Entkalkungspulver) durch das Loch im Hauptgehäuse einfüllen.

1. Öffnen Sie den Deckel und die Entkalkerabdeckung des Gerätehauptgehäuses und füllen Sie das Entkalkungsmittel in die Öffnung.
2. Drücken Sie den Drehknopf und die Temperaturtaste gleichzeitig für etwa 3 Sekunden oder länger, um den Entkalkungsvorgang zu aktivieren. Während des Entkalkungsvorgangs blinkt die Schüsselleuchte gelb.
3. Der gesamte Entkalkungsvorgang dauert ungefähr 15 Minuten. Wenn der Vorgang abgeschlossen ist, gibt das Gerät einen langen Piepton aus, um anzuzeigen, dass der Vorgang beendet ist.



**i** Während dieses Vorgangs funktioniert das intelligente WC nicht.

**i** Verwenden Sie das LAUFEN Entkalkungsmittel (H894697000001). Andere Entkalkungsmittel können Schäden verursachen.

# 6 REINIGUNG UND WARTUNG

## 6.7 SICHERHEITSWARTUNG

Für eine sichere Wartung des Produkts darf das Gerät nicht gedreht werden, wenn sich Wasser im Tank befindet.

1. Gerät ausstecken und das Absperrventil vollständig schließen.
2. Hauptgerät von der Montageplatte abnehmen.
3. Flexschlauch demontieren und die elektrische Verbindung trennen.
4. Eine Münze in den Schlitz des Tankstopfens einführen.
5. Das Wasser beginnt abzulaufen. Sobald kein Wasser mehr austritt, das Gerät leicht bewegen und drehen, um sicherzustellen, dass sich kein Wasser mehr im Tank befindet. Ohne Wasser im Tank kann das Gerät gedreht werden.

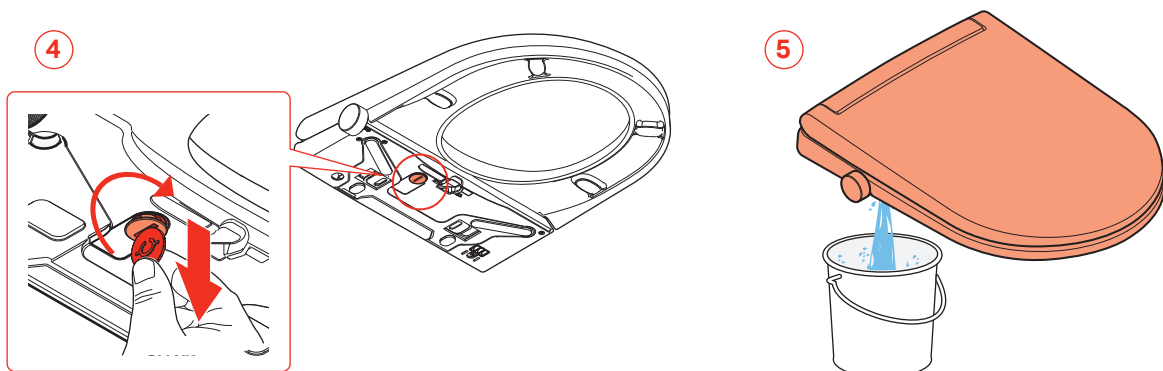
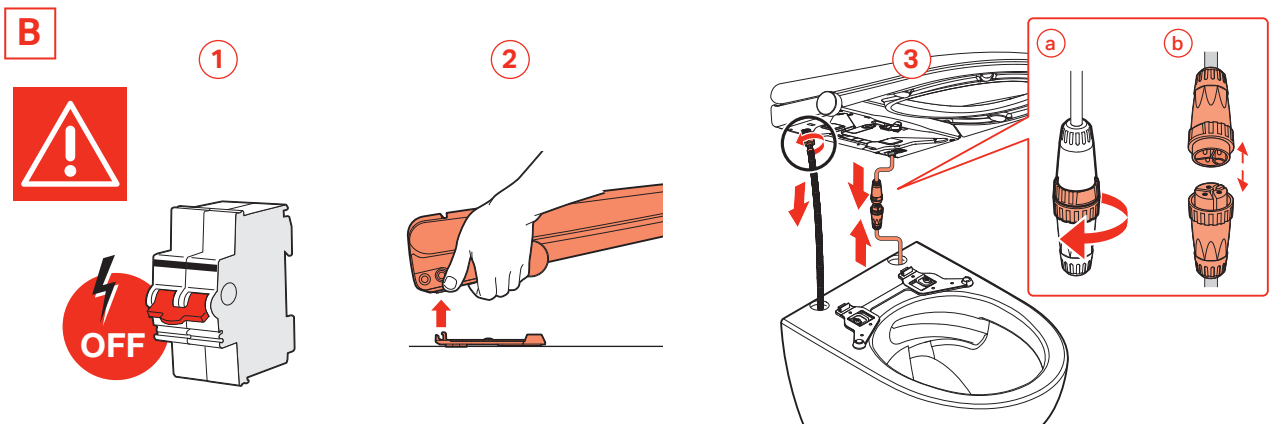
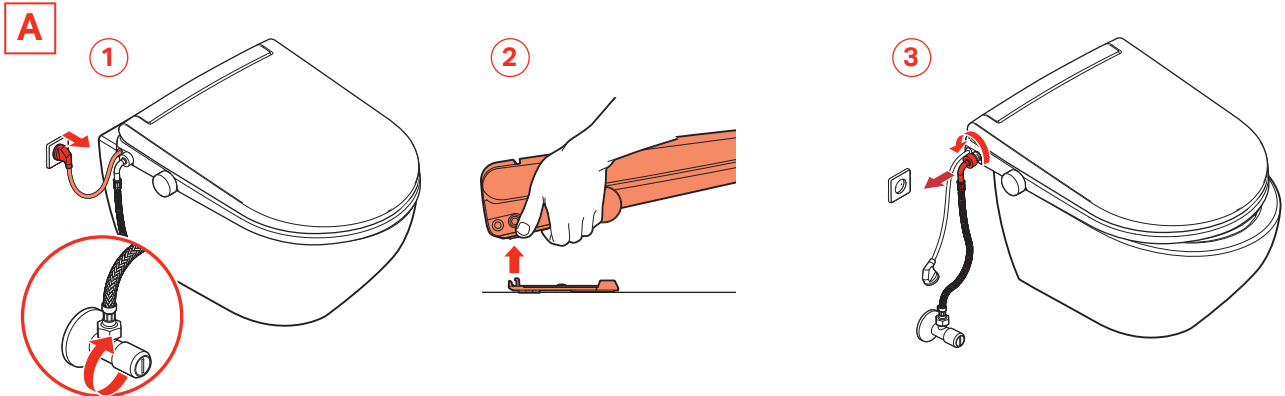

# 7 STÖRUNGSBEHEBUNG



Stromschlag!  
Lebensgefahr!

- Öffnen Sie das Gerät niemals, um selbst Reparaturen durchzuführen.
- Kontaktieren Sie den LAUFEN-Kundendienst.

## MELDUNGEN UND STÖRUNGEN

### LAUFEN-Kundendienst

Treten Störungen auf, die mit den Angaben in der Bedienungsanleitung nicht behoben werden können, wenden Sie sich bitte an den LAUFEN-Kundendienst.  
[www.laufen-cleanet.com](http://www.laufen-cleanet.com)

PROBLEM	MÖGLICHE URSACHE	LÖSUNG
Der Duschdruck ist niedrig oder es kommt nur wenig Wasser heraus.	Der Wasserdruck ist niedrig.	Stellen Sie den Wasserdruck mit der Fernbedienung (Gesäss-Dusche und Lady-Dusche, siehe 4.1.1) oder mit dem Drehknopf (siehe 5.1.3) ein.
	Die Düsenspitze ist verkalkt.	Entkalken Sie die Düsenspitze und setzen Sie das Produkt zurück (siehe 4.7 oder 5.4). *
Die Leuchten blinken einmal alle 5 Sekunden. Fehler (E1) auf APP. Kein Wasserzufluss.	Es fließt nicht genügend Wasser in den Tank.	Vergewissern Sie sich, dass der Wasserzufluss aus der Hauptleitung gewährleistet ist, und setzen Sie das Gerät zurück (siehe 5.3).
	Der Kunststoffschlauch ist eingeklemmt oder geknickt.	Richten Sie den Schlauch aus oder ersetzen Sie ihn, wenn er beschädigt ist.
	Der Filter im Absperrventil ist verstopft oder es liegt eine allgemeine Versorgungsstörung vor.	Vergewissern Sie sich, dass der Wasserzufluss aus der Hauptleitung gewährleistet ist, reinigen Sie den Wasserfilter (siehe 6.5) und setzen Sie das Gerät zurück (siehe 4.7 oder 5.4). *
	Interner Produktfehler.	*
Die Leuchten blinken zweimal alle 5 Sekunden. Fehler (E2) auf APP. Problem mit der Wasserpumpe oder verkalkte Düsenspitze.	Der Wasserdruck ist niedrig.	Stellen Sie den Wasserdruck mit der Fernbedienung (Gesäss-Dusche und Lady-Dusche, siehe 4.1.1) oder mit dem Drehknopf (siehe 5.1.3) ein.
	Die Düsenspitze ist verkalkt.	Entkalken Sie die Düsenspitze und setzen Sie das Produkt zurück (siehe 4.7 oder 5.4).
Die Leuchten blinken 3 Mal alle 5 Sekunden. Fehler (E3) auf APP. Wasserstandssensor oder Wasserpumpe defekt.	Interner Produktfehler.	Führen Sie die Entkalkung durch (siehe 6.6). Wenn das Problem weiterhin besteht, schliessen Sie die Wasserzufuhr und wenden Sie sich an den LAUFEN-Kundendienst.
	Mögliche Verkalkung des Geräts.	Entkalken Sie das Gerät (siehe 6.6) und setzen Sie das Produkt zurück (siehe 4.7 oder 5.4).
Die Leuchten blinken 4 Mal alle 5 Sekunden. Fehler (E4) auf APP. Das Wasser überhitzt.	Interner Produktfehler.	*
	Die Düsenspitze ist verkalkt.	Entkalken Sie die Düsenspitze und setzen Sie das Produkt zurück (siehe 4.7 oder 5.4).
Die Leuchten blinken 5 Mal alle 5 Sekunden. Fehler (E5) auf APP. Die Sitzheizung funktioniert nicht.	Die Wassereintrittstemperatur ist zu hoch.	Prüfen Sie, ob Kaltwasser in das Gerät eintritt.
	Der Temperatursensor oder eine Komponente des Wasserheizsystems ist beschädigt.	*
Die Leuchten blinken 6 Mal alle 5 Sekunden. Fehler (E6) auf APP. Das Wasser wird nicht erhitzt.	Die Temperatur ist auf AUS gestellt.	Prüfen Sie die Temperatureinstellung des beheizten Sitzes (siehe 4.3) oder setzen Sie die Temperatur des beheizten Sitzes zurück.
	Die Wassertemperatur ist auf AUS oder nicht korrekt eingestellt.	Prüfen Sie die Einstellung der Wassertemperatur (siehe 4.1.5 Dusche) oder aktivieren Sie die Temperatur des erwärmten Wassers.
Die Duschfunktion funktioniert nicht oder spritzt nicht.	Wassertemperatursensor oder interne Heizungskomponente beschädigt.	*
	Der Benutzer sitzt nicht richtig.	Passen Sie die Sitzposition an.

# 7 STÖRUNGSBEHEBUNG

PROBLEM	MÖGLICHE URSACHE	LÖSUNG
Die Leuchten blinken 7 Mal alle 5 Sekunden. Fehler (E7) auf APP. Fehler des Wassertemperatursensors.	Der Wassertempersensordat ist beschädigt.	*
Die Leuchten blinken 8 Mal alle 5 Sekunden. Fehler (E8) auf APP. Der Lufttrockner heizt nicht auf, ein Problem mit dem Gebläse oder mit dem Lufttemperatursensordat.	Die Einstellung der Lufttemperatur ist auf AUS oder nicht richtig eingestellt.	Prüfen Sie die Temperatureinstellung des Trockners (siehe 4.2) oder setzen Sie die Temperatur des Trockners zurück.
	Interne Komponenten wie der Lufttemperatursensordat oder das Gebläse sind beschädigt.	*
Das Gerät schaltet sich aus, wenn es im Duschmodus verwendet wird.	Die Duschzeit hat die eingestellte Zeit überschritten.	Wiederholen Sie die Reinigungsfunktion.
	Es gibt einen Stromausfall.	Überprüfen Sie das Netzkabel oder ziehen Sie den Stecker ab und stecken Sie ihn wieder ein. Setzen Sie das Produkt zurück (siehe 4.7 oder 5.4).
Das Gerät schaltet sich aus, wenn es im Trocknungsmodus verwendet wird.	Die Trocknungszeit hat die eingestellte Zeit überschritten.	Reaktivieren Sie die Trocknungsfunktion.
	Der Düsenkopf ist verschmutzt.	Reinigen Sie den Düsenkopf (siehe 6.1).
Die Düse funktioniert nicht richtig.	Der Filter im Absperrventil ist verstopft oder es liegt eine allgemeine Versorgungsstörung vor.	Vergewissern Sie sich, dass die Wasserzufuhr aus der Hauptleitung gewährleistet ist, reinigen Sie den Wasserfilter des Absperrventils (siehe 6.5) und setzen Sie das Gerät zurück (siehe 4.7 oder 5.4).
	Die Stromversorgung wurde unterbrochen.	Stellen Sie die Hauptstromversorgung wieder her. Die Düse bewegt sich automatisch nach hinten.
Die Düse bewegt sich nicht nach hinten.	Der Motor der Düse hat seine Position verloren.	Setzen Sie das Produkt zurück (siehe 4.7 oder 5.4).*
	Interne Komponenten oder Mechanismen funktionieren nicht richtig.	*
Das Gerät bewegt sich beim Hinsetzen.	Die hintere Halterung des Produkts ist nicht fest genug angezogen.	Ziehen Sie die hintere Halterung fest.
Wasser tritt durch die Düsenöffnung aus, obwohl die Funktion nicht aktiviert ist.	Zu hoher Wasserstand im internen Tank aufgrund eines Defekts an einer internen Komponente des Geräts.	Führen Sie die Entkalkung durch (siehe 6.6). Wenn das Problem weiterhin besteht, schliessen Sie die Wasserzufuhr und wenden Sie sich an den LAUFEN-Kundendienst.
Der Drehknopf funktioniert nicht.	Interner Anschluss oder interne Komponenten defekt.	*
Die LED-Innenleuchte wird nicht aktiviert, wenn ein Benutzer erkannt wird.	Die Funktion ist über die APP deaktiviert.	Aktivieren Sie die Funktion erneut.
Die APP kann das Gerät nicht finden.	Die APP ist möglicherweise veraltet.	Aktualisieren Sie die APP im iOS Store oder Android Store.
	Möglicherweise fehlt das Bluetooth-Signal.	In einem Abstand von maximal 2 m vom WC entfernt.
Bestimmte Funktionen funktionieren nicht über die APP (z. B. Vorbereiten, Software-Update usw.).	Schwaches WLAN-Signal im Installationsbereich	Überprüfen Sie das WLAN-Signal im Installationsbereich und verbessern Sie das Signal.
	Fehlendes WLAN-Signal im Installationsbereich	Fahren Sie mit der Installation im Bluetooth-Modus fort (der Zugriff auf Daten ist auf dem mobilen Gerät erforderlich, auf dem die APP gestartet wird).
	Das Gerät ist nicht mit dem WLAN verbunden.	Verbinden Sie das Gerät gemäss den Anweisungen der APP mit dem WLAN.
	Die APP ist möglicherweise veraltet.	Aktualisieren Sie die APP im iOS Store oder Android Store.

\* Sollte das Problem weiterhin bestehen, wenden Sie sich bitte an den LAUFEN-Kundendienst.

# 8 TECHNISCHE DATEN CLEANET SIT

H891890000001  
H891892000001  
H891893000001  
H89A892000001

H892891000001  
H89B891000001  
H89D891000001

<b>Reinigung</b>	Vordere und hintere Reinigung		•
	Einstellbare Düsenposition		5 Stufen
	Oszillierender Reinigungsmodus		•
	Pulsierender Reinigungsmodus		•
	Einstellbarer Wasserdruck (0,2~0,7 l/min)		5 Stufen
	Einstellbare Wassertemperatur (AUS/33~39 °C)*		5 Stufen
	Durchlauferhitzer		•
	Automatische Selbstreinigung der Düse		•
Sicherheitseinrichtung		Temperatursicherung	
<b>Trockner</b>	Trocknerfunktion		•
	Luftmenge des Trockners		0,2 mm <sup>3</sup> /min
	Einstellbare Temperatur (40~60 °C)*		5 Stufen
<b>Sitz</b>	Beheizter Sitz mit einstellbarer Temperatur (AUS/33~39 °C)*		5 Stufen
	Sanft schliessender Deckel und Sitz		•
<b>Sonstiges</b>	Manuelle/automatische Desodorierungsfunktion		-
	Manuelle/automatische Nachtlichtfunktion (LED)		•
	UV-Beleuchtung		•
	Desinfektion der E-Wasserdüse		-
	Hygienespülung		-
	Automatisches Öffnen des Deckels/Schliessen des Deckels		-
	Fernbedienung (3×AAA-Alkalibatterie)		•
	Modus für Benutzereinstellung		•
	Stromsparmmodus – beheizter Sitz		•
	APP/IoT		•
Entkalkung		•	
<b>Technik</b>	Verdeckte Anschlüsse	-	•
	Versorgungsspannung		220-240 V AC, 50/60 Hz
	Nennleistung		1650 W (die Wassereintrittstemperatur beträgt 0 °C.)
	Maximale Heizleistung des Trockners		350 W
	Leistung der Sitzheizung		40 W
	Wasserzuluflussanschluss		G 3/8"
	Leitungswasserdruck für die Duschfunktion		0,1-0,7 MPa (1-7 bar)
	Nettogewicht des Produkts		Ca. 5,0 <sup>±0,2</sup> kg
Bruttogewicht des Produkts		Ca. 7,8 <sup>±0,2</sup> kg	

## Einheiten

V = Volt, Hz = Hertz, W = Watt, m = Meter, MPa = Megapascal, bar = Bar, kg = Kilogramm, °C = Grad Celsius, s = Sekunde

## 9 ENTSORGUNG UND UMWELT



Das LAUFEN Dusch-WC entspricht den Anforderungen der EU-Richtlinie zur „Beschränkung der Verwendung bestimmter gefährlicher Stoffe in Elektro- und Elektronikgeräten“ (2011/65/UE).

Es ist weitgehend frei von gefährlichen Stoffen wie Blei, Cadmium, Quecksilber und Chrom VI.

### Korrekte Entsorgung von Altgeräten

Elektroaltgeräte enthalten oft noch brauchbare Materialien. Gleichzeitig enthalten sie aber auch viele gefährliche Stoffe, die die Betriebszuverlässigkeit und Sicherheit der Geräte gewährleisten. Die unsachgemäße Handhabung und Entsorgung dieser Stoffe stellt eine Gefahr für Mensch und Umwelt dar.



Das Symbol auf dem Typenschild Ihres Dusch-WCs weist darauf hin, dass die Entsorgung des Geräts mit dem Hausmüll nicht zulässig ist. Bitte entsorgen Sie verbrauchte Batterien ordnungsgemäss. Entsorgen Sie Batterien nicht über den Hausmüll.

Bitte wenden Sie sich an die zuständige Sammelstelle für die Rückgabe und das Recycling von Elektrogeräten in Ihrer Region.

Bewahren Sie Ihr Altgerät an einem kindersicheren Ort auf, bis es zur Entsorgung transportiert wird.

Die Kunststoffteile sind mit international genormten Symbolen gekennzeichnet, um eine Trennung der Kunststoffabfälle nach Art zu gewährleisten. Auf diese Weise kann Ihr Altgerät umweltgerecht recycelt werden.

## 10 RECHTLICHER HINWEIS

Diese Anleitung enthält wichtige Informationen über die bestimmungsgemässe Verwendung, den korrekten Betrieb und die ordnungsgemässe Wartung des Geräts.

Die Benutzer müssen die Anweisungen in dieser Bedienungsanleitung verstehen und befolgen, um sowohl eine gefahrlose Nutzung des Geräts als auch ein Höchstmass an Sicherheit bei Betrieb und Wartung zu gewährleisten.

Es ist nicht möglich, alle denkbaren Anwendungen und Missbrauchsarten in dieser Bedienungsanleitung aufzuführen.

Wir möchten auch auf Folgendes hinweisen: Der Inhalt dieser Anleitung ist weder Teil einer früheren oder bestehenden Vereinbarung, Zusage oder eines früheren oder bestehenden Rechtsverhältnisses, noch ändert er eine bestehende Vereinbarung, Zusage oder ein bestehendes Rechtsverhältnis. Eine Verpflichtung von LAUFEN ergibt sich aus den jeweiligen Garantiebedingungen, die auch die vollständige und massgebliche Garantiepflicht von LAUFEN beinhalten. Die Angaben in dieser Bedienungsanleitung stellen weder eine Erweiterung noch eine Einschränkung der Ansprüche aus den Garantiebedingungen dar.

Diese Anleitung ist urheberrechtlich geschützt. Kopien und/oder Übersetzungen in andere Sprachen sind nur nach vorheriger schriftlicher Genehmigung durch LAUFEN zulässig.

# SOMMARIO

<b>1</b>	<b>AVVERTENZE DI SICUREZZA E AVVISI</b>	<b>45</b>
<b>2</b>	<b>INTRODUZIONE</b>	<b>47</b>
2.1	SIMBOLI	47
2.2	WC CON DOCCIA: SPIA DI SEGNALAZIONE	47
2.3	AVVIO	47
2.4	UTILIZZO DEL PRODOTTO	47
2.5	ACCOPPIAMENTO DEL TELECOMANDO	48
<b>3</b>	<b>PANORAMICA DEL WC CON DOCCIA</b>	<b>49</b>
3.1	WC CON DOCCIA	49
3.2	REGOLATORE A MANOPOLA	49
3.3	REGOLATORE CON TELECOMANDO	50
3.4	APP LAUFEN	50
<b>4</b>	<b>FUNZIONAMENTO DEL WC CON DOCCIA</b>	<b>51</b>
4.1	DOCCETTA POSTERIORE / DOCCETTA FEMMINILE	52
4.1.1	POTENZA DI GETTO DELLA DOCCIA	53
4.1.2	POSIZIONE DEL GETTO DELLA DOCCIA	53
4.1.3	DOCCETTA OSCILLANTE	53
4.1.4	DOCCETTA PULSANTE	53
4.1.5	REGOLAZIONE DELLA TEMPERATURA DELL'ACQUA	54
4.2	ASCIUGATORE	54
4.3	RISCALDATORE DEL SEDILE	55
4.4	LUCE NOTTURNA	55
4.5	SELEZIONE DELL'UTENTE	55
4.6	MODALITÀ SILENZIOSA	56
4.7	IMPOSTAZIONI PREDEFINITE	56
<b>5</b>	<b>CONTROLLO AUSILIARIO DELLA MANOPOLA</b>	<b>56</b>
5.1	DOCCETTA POSTERIORE / DOCCETTA FEMMINILE	56
5.1.1	REGOLAZIONE DEL VOLUME DELL'ACQUA	56
5.1.2	REGOLAZIONE DELLA POSIZIONE DELL'UGELLO	57
5.1.3	ARRESTO DELLA FUNZIONE DI PULIZIA	57
5.2	ATTIVAZIONE DELL'ASCIUGATORE	57
5.2.1	VELOCITÀ DELL'ARIA DELL'ASCIUGATORE	57
5.3	SPEGNIMENTO DEL SISTEMA	57
5.4	RESET DEI VALORI ALLE IMPOSTAZIONI DI FABBRICA	57
<b>6</b>	<b>PULIZIA E MANUTENZIONE</b>	<b>58</b>
6.1	MODALITÀ PULIZIA	58
6.2	PULIZIA TRAMITE TELECOMANDO	58
6.3	BATTERIA DEL TELECOMANDO	58
6.4	PULIZIA DELLO SPAZIO TRA LA SUPERFICIE IN CERAMICA E LA SUPERFICIE CLEANET SIT	58
6.5	PULIZIA DEL FILTRO	59
6.6	PROCESSO DI DECALCIFICAZIONE	59
6.7	MANUTENZIONE DI SICUREZZA	60
<b>7</b>	<b>ELIMINAZIONE DEI GUASTI</b>	<b>61</b>
<b>8</b>	<b>DATI TECNICI CLEANET SIT</b>	<b>63</b>
<b>9</b>	<b>SMALTIMENTO E AMBIENTE</b>	<b>64</b>
<b>10</b>	<b>AVVISO LEGALE</b>	<b>64</b>

# 1 AVVERTENZE DI SICUREZZA E AVVISI

## MISURE PRECAUZIONALI

Si prega di leggere attentamente il presente manuale prima di utilizzare il prodotto e di conservarlo per futuro riferimento.

L'utilizzo imprudente o scorretto del prodotto può provocare lesioni gravi.

Il **SIT** non è adatto per essere utilizzato da persone (compresi i bambini) con disabilità fisiche, sensoriali o mentali o con mancanza di conoscenza ed esperienza nell'utilizzo, a meno che, per la loro sicurezza, non vengano sorvegliate da una persona responsabile o non ricevano istruzioni su come utilizzarlo.

Sincerarsi che i bambini non giochino con il dispositivo.

**Durante l'utilizzo dei dispositivi elettrici, seguire sempre le misure di sicurezza basilari; sincerarsi di tener conto di quanto segue:**

## AVVERTENZE GENERALI

### Imballaggio:

L'imballaggio del **SIT** non è un giocattolo.

Non consentire ai bambini di giocare con le buste in plastica o con l'imballaggio, in quanto ciò può provocare pericoli di soffocamento o di lesioni. Conservare il materiale in un luogo sicuro o smaltirlo in conformità con le direttive di riciclaggio locali.

### Pulizia anale e perineale:

Non utilizzare il dispositivo oltre il tempo stabilito per ciascun ciclo. L'utilizzo del prodotto per un periodo di tempo superiore a quello indicato può alterare l'equilibrio naturale del corpo.

Le persone sottoposte a terapia o a trattamento medici in queste aree specifiche del corpo dovranno consultare il proprio medico prima di utilizzare questo tipo di prodotto.

### Sedile e piano di copertura:

Gli ammortizzatori del sedile e del piano di copertura garantiscono una chiusura lenta e silenziosa. Non premere queste parti con le mani in quanto così facendo si rischia di danneggiare il funzionamento dell'ammortizzatore.

## MISURE PRECAUZIONALI DI INSTALLAZIONE

Far installare il prodotto solamente da personale qualificato utilizzando i componenti forniti.

Consultare il manuale di installazione per maggiori informazioni sugli allacciamenti elettrici e idrici.

### Rispettare le seguenti misure precauzionali riguardanti l'impianto idraulico:

Collegare sempre il **SIT** alla tubazione dell'acqua fredda della rete idrica domestica.

Quando si installa il filtro dell'acqua, sincerarsi che venga posizionato correttamente e serrato adeguatamente.

La pressione dell'alimentazione idrica del presente dispositivo dovrà essere compresa tra 0,1 e 0,7 MPa (da 1 a 7 bar).

Rispettare le seguenti misure precauzionali riguardanti l'impianto elettrico:

Non maneggiare la presa con le mani bagnate:

Per rimuovere la spina dalla presa di alimentazione, non tirare dal cavo, bensì dalla spina.

Scollegare sempre il cavo di alimentazione prima di maneggiare il prodotto.

Utilizzare sempre la tensione di alimentazione indicata (220-240 VCA, 50/60 Hz). Il prodotto dovrà essere collegato a terra. Installare un interruttore automatico sul **SIT**.

Non utilizzare un impianto elettrico realizzato in modo improprio o difettoso.

Posizionare il connettore correttamente; il collegamento con la presa di alimentazione deve essere saldo e completo. Il connettore dovrà essere collegato correttamente alla presa di alimentazione, in modo saldo e completo.

Rimuovere la polvere eventualmente presente dalla presa di alimentazione.

Non piegare né schiacciare il tubo di collegamento o il cavo di alimentazione e tenere il cavo lontano dalle superfici umide, calde o appuntite.

Non installare il prodotto nei veicoli a motore o nelle imbarcazioni.

La mancata osservanza di queste misure precauzionali può provocare incendi, scosse elettriche, cortocircuiti o danni al dispositivo.

Consultare il sito [www.laufen-cleanet.com](http://www.laufen-cleanet.com) per visualizzare la Dichiarazione di Conformità

# 1 AVVERTENZE DI SICUREZZA E AVVISI

## **Per sincerarsi che l'installazione sia stata effettuata correttamente:**

Verificare che la ceramica sia stata installata secondo il manuale di installazione fornito.

Verificare che la valvola di blocco sia aperta.

Verificare che l'alimentazione elettrica sia collegata al **SIT**.

Se il **SIT** è collegato all'alimentazione elettrica, le luci si accendono e viene emesso un segnale acustico.

L'ugello si muove verso l'esterno e verso l'interno.

Le luci si spengono e il **SIT** rimane in modalità stand-by, pronto per essere utilizzato.

## **MISURE PRECAUZIONALI D'USO**

Le presenti misure precauzionali sono importanti per un utilizzo sicuro. Assicurarsi di seguirle e di utilizzare il prodotto correttamente.

Il **SIT** è un WC specificamente progettato per la pulizia della zona anale e perineale. È stato pensato principalmente per l'utilizzo privato. Il suo utilizzo è limitato agli spazi chiusi. Qualsiasi altro utilizzo non sarà ritenuto conforme con l'uso previsto e LAUFEN declinerà qualsiasi responsabilità per le eventuali conseguenze di un utilizzo improprio.

Se si verifica un guasto di funzionamento, verificare le indicazioni contenute nel capitolo «Eliminazione dei guasti» (vedere paragrafo 7).

Appoggiarsi all'indietro mentre si è seduti sul **SIT** facilita la regolazione dell'ugello e riduce gli eventuali spruzzi.

Non urinare o spruzzare acqua o prodotti detergenti sul corpo principale o sulla spina di rete.

In caso contrario ciò può provocare incendi, scosse elettriche, sviluppo di calore o cortocircuiti, oppure ancora malfunzionamenti o la formazione di macchie.

Non ostruire mai le aperture del prodotto, né inserirvi oggetti.

Tenere le prese di ingresso aria prive di lanugine.

Non porre fiamme libere, candele, sigarette, ecc. sul prodotto e non inserire oggetti infiammabili o sigarette vicino o all'interno del prodotto.

Non salire sul prodotto.

Evitare di forzare il sedile o il piano di copertura.

Non piegare né tirare o torcere il cavo di alimentazione, né posarvi sopra oggetti pesanti.

Non lasciare asciugamani o fazzoletti di carta sul sedile riscaldato. Ciò potrebbe influire negativamente sul suo comportamento termico.

Se è presente una perdita d'acqua, chiudere sempre la valvola di blocco.

Non utilizzare un seggiolino per bambini o un rialzo per adulti durante l'impiego del **SIT**.

Conservare il telecomando in un luogo sicuro per evitare di farlo cadere.

## **MISURE PRECAUZIONALI DI MANUTENZIONE**

Spegnere il prodotto se non viene utilizzato per un periodo prolungato (per più di 7 giorni).

Non smontare né riparare il prodotto; in caso di guasti si prega di contattare l'Assistenza tecnica.

Far effettuare le riparazioni solamente da uno staff autorizzato utilizzando ricambi ed accessori originali.

Se si utilizzano detergenti sul WC, sincerarsi che vengano rimossi entro 3 minuti, lasciando il sedile e il piano di copertura aperti in modo che si asciughino.

Rimuovere i residui di detergente dalla tazza del WC. (Se i vapori di un detergente per WC penetrano nell'unità principale, ciò può provocare malfunzionamenti).

Pulire tutti gli elementi in plastica solamente con acqua pulita senza versarvi direttamente sopra prodotti chimici.

## **CONDIZIONI AMBIENTALI**

La temperatura ambiente non deve essere inferiore a 4°C, né superiore a 40°C.

Se la temperatura ambiente scende al di sotto dei 4°C, evitare i danni dovuti al gelo; il congelamento delle tubazioni dell'acqua potrebbe rompere il **SIT** e le tubazioni, con conseguenti perdite d'acqua.

Regolare la temperatura ambiente in modo da evitare il congelamento di tubazioni e tubi flessibili durante i mesi freddi.

## 2 INTRODUZIONE

### 2.1 SIMBOLI



Nota



Avvertenza

### 2.2 WC CON DOCCIA: SPIA DI SEGNALAZIONE

La spia di segnalazione è ubicata all'interno della tazza del WC. Essa fornisce informazioni sulla necessità di manutenzione o su eventuali malfunzionamenti del WC con doccia dall'interno (luce della tazza).

### 2.3 AVVIO

Il telecomando e il dispositivo sono collegati in fabbrica. Per avviare il prodotto, seguire le fasi descritte di seguito:

1. Inserisci le batterie nel telecomando.
2. Aprire la valvola di alimentazione dell'acqua.
3. Attivare l'alimentazione elettrica per il CLEANET SIT.

Se si rivela necessario collegare nuovamente i telecomandi, seguire la procedura di accoppiamento del telecomando (vedi paragrafo 2.5).

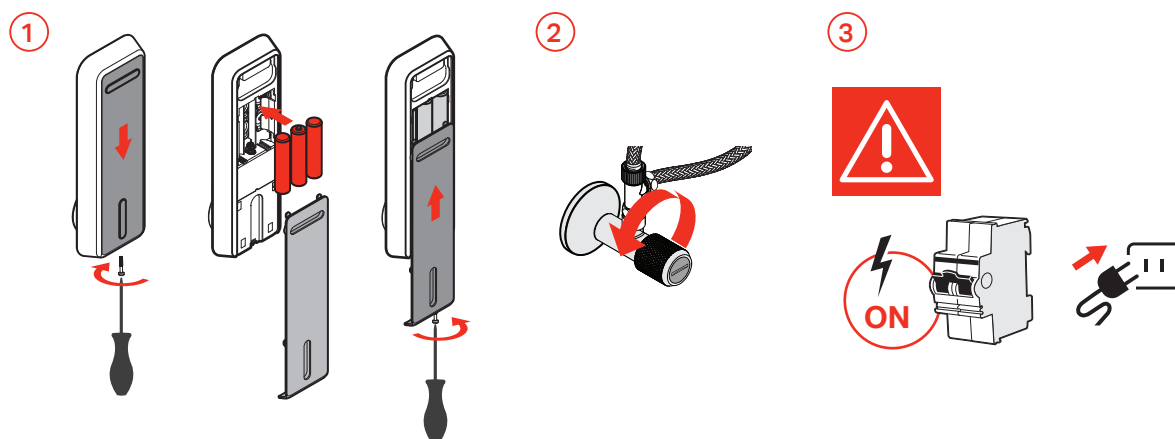

### 2.4 UTILIZZO DEL PRODOTTO

Se il prodotto viene dapprima collegato alla rete elettrica, è necessario attendere almeno 4 minuti per poter effettuare il primo scarico del WC.

Il CLEANET SIT possiede un piccolo serbatoio interno dell'acqua fredda in condizioni di stand-by.

Se il riconoscimento utente rileva un utente seduto, si attiva il processo di pre-riscaldamento. Il pre-riscaldamento viene effettuato a una temperatura di 36°C. Le funzioni possono essere attivate in qualsiasi momento, ma se vengono attivate troppo presto, l'acqua non avrà il tempo di raggiungere la temperatura definita.

Si consiglia un periodo minimo di pre-riscaldamento di 30 secondi dal momento in cui il CLEANET SIT rileva la presenza di un utente finché le funzioni dell'acqua non sono attivate. Se una funzione è attivata, il CLEANET SIT pulisce l'ugello prima dell'uso.

Se la funzione è terminata e l'utente lascia il WC, sarà effettuata la pulizia susseguente dell'ugello per 10 secondi.

## 2 INTRODUZIONE

### 2.5 ACCOPPIAMENTO DEL TELECOMANDO

Se necessario, il telecomando può essere accoppiato al WC con doccia. Accendere il prodotto e attendere per 15 secondi. Premere contemporaneamente il pulsante della doccetta posteriore e la manopola sul telecomando per 3 secondi ad una distanza di 10 cm dal prodotto. La configurazione si completa nel giro di 60 secondi.

Una volta terminata la procedura di autotest, vengono emessi 2 «bip» che indicano che il telecomando è stato accoppiato correttamente al WC con doccia. Se l'impostazione non è stata completata nel giro di 60 secondi, ripetere la procedura.

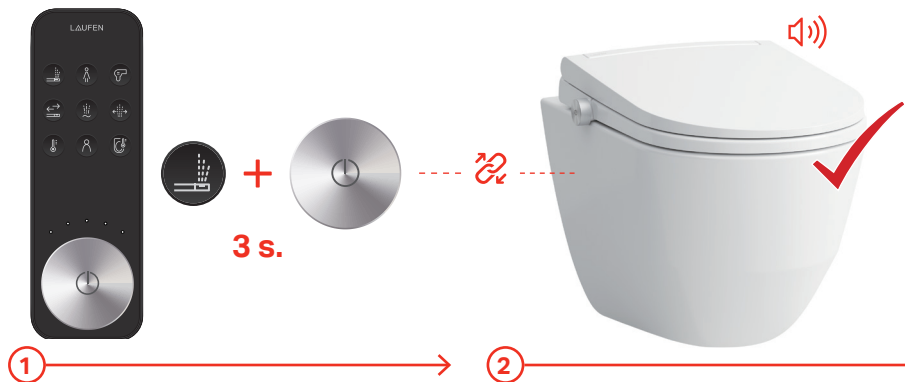

**i** Non scollegare l'apparecchio durante il processo.

# 3 PANORAMICA DEL WC CON DOCCIA

## 3.1 WC CON DOCCIA



## 3.2 REGOLATORE A MANOPOLA

È possibile far funzionare facilmente il WC con doccia LAUFEN girando e premendo il regolatore disposto sulla destra. Le seguenti funzioni possono essere attivate utilizzando il regolatore:

- Doccetta posteriore
- Doccetta femminile
- Potenza di getto dell'acqua della doccia
- Posizione del getto della doccia
- Funzione Stop
- Asciugatore
- Velocità dell'aria dell'asciugatore
- ON/OFF prodotto
- Reset dei valori alle impostazioni di fabbrica

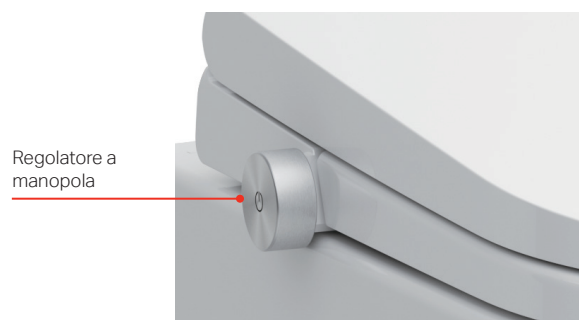

# 3 PANORAMICA DEL WC CON DOCCIA

## 3.3 REGOLATORE CON TELECOMANDO

### Tasti principali

- Doccetta posteriore
- Doccetta femminile
- Asciugatore
- Posizione del getto della doccia
- Pulsazione
- Oscillazione
- Temperatura dell'acqua e dell'asciugatore
- Profilo utente (salva e carica)
- Riscaldamento sedile

### Manopola

- Funzione Stop / attivazione del risciacquo (se l'utente non è stato rilevato)
- Regolazione della temperatura dell'acqua / dell'asciugatore / del sedile
- Regolazione della pressione dell'acqua
- Regolazione della posizione del getto della doccia
- Regolazione della velocità dell'aria
- Impostazioni predefinite

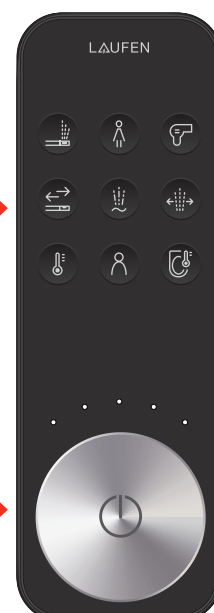

## 3.4 APP LAUFEN SMART CONTROL

È possibile far funzionare facilmente il WC con doccia con l'app LAUFEN Smart Control per iPhone e Android. Questa app comprende ulteriori funzioni utili.

Per ulteriori descrizioni vedere il paragrafo 4.

Si consiglia di collegare il dispositivo alla rete Wi-Fi e di aggiornarlo mediante l'APP.

### Menu principale

- Doccetta posteriore
- Doccetta femminile
- Asciugatore
- Potenza di getto
- Posizione del getto della doccia
- Collegamento dell'apparecchio
- Oscillazione
- Pulsazione
- Sedile riscaldato
- Temperatura dell'acqua
- Luce ambiente
- Impostazioni utente

### Menu Impostazioni

- Impostazioni di prodotto
- Impostazioni di assistenza
- Connettività

### Menu Info

- Informazioni sul dispositivo
- Aggiornamenti firmware del prodotto
- Numero di riferimento e di serie
- Download istruzioni

### Menu di assistenza

- Primo soccorso, domande e risposte
- Spiegazione delle icone e dei simboli

Installare l'APP gratuita direttamente da APP Store o da Google Play.

### Configurazioni dell'APP

- Regolazione dell'intensità della luce ambiente
- Programmazione dell'attivazione della luce notturna
- Programmazione dell'attivazione del riscaldamento del sedile
- Attivazione della funzione asciugatore automatico

LAUFEN APP

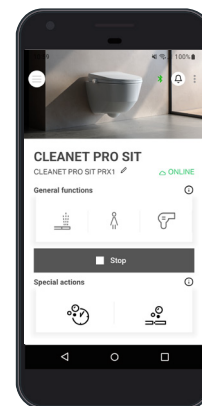

Download the app



LAUFEN  
Smart Control



Poiché l'APP viene aggiornata costantemente, nel presente manuale non sarà fornita una descrizione dettagliata in merito.

# 4 FUNZIONAMENTO DEL WC CON DOCCIA

Il WC con doccia LAUFEN può essere gestito con il regolatore del telecomando o con l'APP LAUFEN.

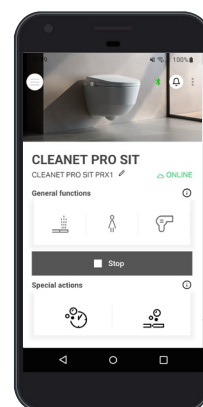

<p>Doccetta posteriore</p>			
<p>Doccetta femminile</p>			
<p>Asciugatore</p>			
<p>Posizione del getto della doccia</p>			
<p>Doccetta pulsante</p>			
<p>Doccetta oscillante</p>			

## 4 FUNZIONAMENTO DEL WC CON DOCCIA

Temperatura dell'acqua /  
dell'asciugatore

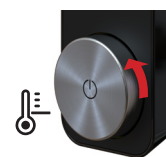
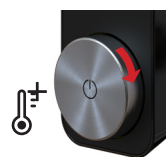

Profilo utente



1

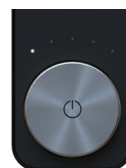

5



Temperatura del sedile



1



1



Fermare



4.1

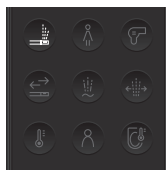





### DOCCETTA POSTERIORE

Premere il pulsante Doccetta posteriore per attivare la funzione. Se si vuole interrompere preventivamente la doccetta, premere la manopola. La durata può essere configurata con l'APP Smart Control.



### DOCCETTA FEMMINILE

Premere il pulsante Doccetta femminile per attivare la funzione. Se si vuole interrompere preventivamente la doccetta, premere la manopola. La durata può essere configurata con l'APP Smart Control.

-  Se si desidera riattivare la doccia, premere il regolatore mentre l'erogatore della doccia si sta ritirando al termine della prima doccia.
-  L'impostazione di fabbrica per la temperatura dell'acqua è il livello 3.
-  La durata della doccia è preimpostata di fabbrica a 1 minuti. Può essere modificata utilizzando l'APP Smart Control.
-  L'utilizzo improprio comprende l'avviamento della doccia senza che una persona sia seduta sul WC con doccia. Ciò può provocare danni causati dall'acqua nell'area circostante.

## 4 FUNZIONAMENTO DEL WC CON DOCCIA

### 4.1.1 INTENSITÀ DEL GETTO DOCCIA

La potenza di getto può essere regolata su una delle 5 impostazioni. È possibile regolare la potenza di getto durante la doccia ruotando il regolatore.



Ruotare il regolatore in senso orario per aumentare la potenza di getto.



Ruotare il regolatore in senso antiorario per ridurre la potenza di getto.



La potenza di getto è preimpostata di fabbrica al livello 3 dei possibili 5.

### 4.1.2



### POSIZIONE DEL GETTO DELLA DOCCIA

La posizione del getto della doccia può essere regolata su una delle 5 impostazioni. Durante la doccia è possibile ruotare il regolatore a manopola in senso orario o antiorario.

Il getto della doccia segue il senso di rotazione.



Ruotare il regolatore in senso orario per muovere il getto in avanti.



Ruotare il regolatore in senso antiorario per muovere il getto all'indietro.



La posizione del getto è preimpostata di fabbrica al livello 3 dei possibili 5.

### 4.1.3



### DOCCETTA OSCILLANTE

Durante la doccia, premere il pulsante Oscillazione per attivare o disattivare la modalità Doccetta oscillante.

Se si attiva la modalità Doccetta oscillante, l'ugello ruota a destra e a sinistra per ampliare il campo d'azione della doccetta.

### 4.1.4



### DOCCETTA PULSANTE

Durante la doccia, premere il pulsante Pulsazione per attivare o disattivare la modalità Doccetta pulsante.

Se si attiva la modalità Doccetta pulsante, la pressione dell'acqua passa da forte a delicata seguendo un determinato ritmo.

## 4 FUNZIONAMENTO DEL WC CON DOCCIA

4.1.5

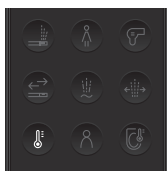

### REGOLAZIONE DELLA TEMPERATURA DELL'ACQUA

Durante la doccia, premere il pulsante Temperatura e ruotare la manopola per aumentare o diminuire la temperatura dell'acqua. La temperatura dell'acqua può essere regolata su una delle cinque impostazioni.



Ruotare il regolatore in senso orario per aumentare la temperatura dell'acqua.



Ruotare il regolatore in senso antiorario per ridurre la temperatura dell'acqua.

4.2

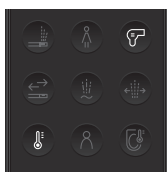

### ASCIUGATORE

La temperatura dell'asciugatore può essere regolata su una delle 5 impostazioni. Premere il pulsante Asciugatore per attivare la funzione, ruotare la manopola verso destra o verso sinistra per regolare il flusso dell'aria (o la pressione/la velocità dell'aria).



#### Asciugatura oscillante

Durante l'asciugatura, premere il pulsante Oscillazione per attivare la funzione di asciugatura oscillante.



#### Temperatura asciugatore

Premere il pulsante della temperatura durante la funzione di asciugatura e regolare la temperatura ruotando la manopola in senso orario o antiorario. La temperatura dell'asciugatore può essere regolata su una delle 5 impostazioni.



#### Velocità dell'aria dell'asciugatore

Mentre la funzione asciugatore è attiva, ruotare la manopola in avanti per aumentare la velocità dell'aria, oppure all'indietro per ridurla.



#### Interruzione dell'asciugatura

Premere la manopola per interrompere la funzione di asciugatura.



Non inserire le dita o altri oggetti nella ventola.



La funzione asciugatore si arresterà automaticamente entro 5 minuti. Questo periodo può essere configurato con l'APP Smart Control.



L'attivazione automatica dell'asciugatore (modalità asciugatore automatico) al termine della doccia può essere configurata con l'APP Smart Control.

## 4 FUNZIONAMENTO DEL WC CON DOCCIA

4.3



### SEDILE RISCALDATO

La temperatura del sedile può essere regolata su una delle 5 impostazioni. Premere il pulsante Riscaldatore sedile per attivare la funzione, ruotare la manopola verso destra (per aumentare la temperatura di riscaldamento) o verso sinistra (per diminuire la temperatura di riscaldamento).



Il riscaldamento del sedile richiede alcuni minuti. L'impostazione della temperatura desiderata sarà salvata e bloccata in memoria.



La modalità Sedile riscaldato può essere attivata e disattivata o programmata per l'attivazione in determinati periodi di tempo solamente utilizzando l'APP Smart Control.

4.4

### LUCE AMBIENTE

#### Luce notturna



Tenere premuto il pulsante Asciugatore per 3 secondi per attivare e disattivare la funzione Luce notturna (programmazione attivata, ora impostata più 8 ore).

Quando la luce notturna è attivata, il LED lampeggia di verde e viene emesso un doppio segnale acustico. Quando la luce notturna è disattivata, il LED lampeggia di blu e viene emesso un lungo segnale acustico.

#### Luce della tazza e luce ambiente

Tenere premuto il pulsante Temperatura per 3 secondi per attivare/disattivare le impostazioni della luce notturna passando tra le impostazioni ambiente, tazza e ambiente e tazza. Queste impostazioni possono essere effettuate solamente in modalità Programmazione luce notturna, se attivata.



Utilizzare l'APP per impostare lo spegnimento automatico della funzione luce notturna nel momento in cui viene rilevata la presenza di un utente. L'attivazione della luce notturna può essere programmata all'interno dell'intervallo di tempo desiderato utilizzando l'APP Smart Control. Utilizzare l'APP per regolare l'intensità della luce ambiente.

4.5

### SELEZIONE DELL'UTENTE



Premere il pulsante Utente per selezionare il profilo utente.

Ruotare la manopola del regolatore a destra o a sinistra per selezionare l'utente. Selezionare l'impostazione preferita dei parametri per:

- Pressione dell'acqua della doccia
- Temperatura dell'acqua della doccia
- Posizione dell'ugello della doccia
- Massaggio (doccia pulsante/oscillante)
- Temperatura dell'asciugatore

#### Selezione di un profilo utente salvato in precedenza (caricamento di un profilo):

1. Premere il pulsante Utente.
2. Ruotare la manopola a destra o a sinistra per selezionare un utente (sono disponibili 5 profili utente).
3. Premere nuovamente il pulsante Utente, oppure premere la manopola per confermare la selezione.
4. Le impostazioni vengono caricate sul prodotto (pressione acqua doccetta posteriore, pressione acqua doccetta femminile, velocità dell'aria, temperatura dell'acqua, temperatura dell'aria, posizione dell'ugello della doccia, modalità pulsante, modalità oscillante)

#### Salvataggio delle modifiche del profilo utente (salvataggio del profilo):

1. Premere il pulsante Utente per 3 secondi.
2. Ruotare la manopola a destra o a sinistra per selezionare un utente (sono disponibili 5 profili utente).
3. Premere nuovamente il pulsante Utente, oppure premere la manopola per confermare la selezione.
4. Le impostazioni correnti vengono salvate nel numero utente selezionato (pressione acqua doccetta posteriore, pressione acqua doccetta femminile, velocità dell'aria, temperatura dell'acqua, temperatura dell'aria, posizione dell'ugello della doccia, modalità pulsante, modalità oscillante)



L'APP salva solo le impostazioni utente. I diversi profili utente vengono salvati sul telecomando.

## 4 FUNZIONAMENTO DEL WC CON DOCCIA

4.6



### MODALITÀ SILENZIOSA

Tenere premuto il pulsante Riscaldatore sedile per 3 secondi per porre la modalità Silenziosa su ON o OFF.

Modalità Silenziosa ON: il LED lampeggia di colore verde e viene emesso un doppio segnale acustico.

Modalità Silenziosa OFF: il LED lampeggia di colore blu e viene emesso un segnale acustico prolungato.

4.7

### IMPOSTAZIONI PREDEFINITE

La funzione di reset ripristina le impostazioni predefinite di fabbrica sul prodotto.

Premere contemporaneamente il pulsante Utente e la manopola per 3 secondi per resettare le impostazioni predefinite, oppure, in alternativa, premere la manopola del prodotto per 10 secondi.



Pressione della doccetta posteriore	Livello 3	Temperatura del sedile	Off
Pressione della doccetta femminile	Livello 3	Attivazione automatica asciugatore	Off
Temperatura dell'acqua della doccetta posteriore	Livello 3	Pulsazione	Off
Temperatura dell'acqua della doccetta femminile	Livello 3	Oscillazione	Off
Temperatura asciugatore	Livello 3	Programmazione della luce notturna	Off
Pressione dell'asciugatore	Livello 3	Modalità Silenziosa	Off
Posizione dell'ugello	Livello 3		



In caso di caduta di alimentazione, il prodotto ricorda le ultime impostazioni di tempo.

## 5 COMANDO AUSILIARIO DELLA MANOPOLA

5.1



### DOCCETTA POSTERIORE

Per attivare la doccetta posteriore, premere la manopola per 0,5 secondi (1 segnale acustico), dopodiché rilasciarla.



### DOCCETTA FEMMINILE

Per attivare la doccetta femminile, premere la manopola per 2 secondi (2 segnali acustici), dopodiché rilasciarla.

5.1.1

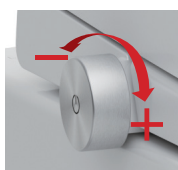

### REGOLAZIONE DEL VOLUME DELL'ACQUA

Durante l'utilizzo delle funzioni Doccetta posteriore o Doccetta femminile, ruotare la manopola in senso orario e antiorario per impostare la portata dell'acqua.

Per ciascuna posizione, sia in avanti che all'indietro, sarà emesso un segnale acustico (se non è stata attivata la modalità Silenziosa). Se si raggiunge la posizione massima o quella minima sarà emesso un doppio segnale acustico.

# 5 COMANDO AUSILIARIO DELLA MANOPOLA

5.1.2

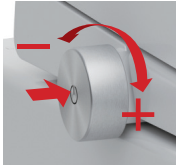

## REGOLAZIONE DELLA POSIZIONE DELL'UGELLO

Durante l'utilizzo delle funzioni della doccetta femminile o di quella posteriore, premere e ruotare contemporaneamente la manopola in senso orario per spostare il getto della doccetta in avanti.

Premere e ruotare contemporaneamente la manopola in senso antiorario per spostare il getto della doccetta all'indietro.

Per ciascuna posizione, sia in senso orario che in senso antiorario, sarà emesso un segnale acustico (se non è stata attivata la modalità Silenziosa).

Se si raggiunge la posizione massima o quella minima sarà emesso un doppio segnale acustico.

5.1.3

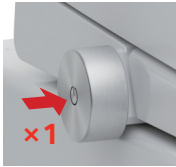

## ARRESTO DELLA FUNZIONE DOCCETTA

Per arrestare la funzione doccetta, premere la manopola durante la doccia.

5.2

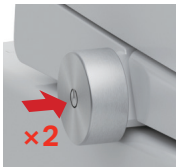

## ATTIVAZIONE DELL'ASCIUGATORE

Per attivare l'asciugatore, premere due volte la manopola.

La funzione di asciugatura si arresterà automaticamente dopo 5 minuti.

Questo periodo può essere configurato con l'APP LAUFEN Smart Control.

La funzione di asciugatura può essere configurata in modo da attivarsi automaticamente al termine del tempo di utilizzo della doccetta utilizzando l'APP LAUFEN Smart Control.

5.2.1

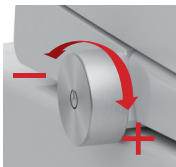

## VELOCITÀ DELL'ARIA DELL'ASCIUGATORE

Mentre la funzione asciugatore è attiva, ruotare la manopola in avanti per aumentare la velocità dell'aria, oppure all'indietro per ridurla.

Se si raggiunge la posizione massima o quella minima sarà emesso un doppio segnale acustico.

5.3



## SISTEMA OFF

Per spegnere il sistema, premere la manopola per 5 secondi (3 segnali acustici), dopodiché rilasciarla.

Per attivare l'unità e portare il sistema su ON, premere nuovamente la manopola per 2 secondi.

5.4



## RESET DEI VALORI ALLE IMPOSTAZIONI DI FABBRICA

Per resettare i valori alle impostazioni di fabbrica, premere la manopola per 10 secondi, dopodiché rilasciarla.

## 6 PULIZIA E MANUTENZIONE

6.1



### MODALITÀ PULIZIA

La modalità pulizia (inclusa l'estrazione dell'ugello) si attiva premendo la manopola sul telecomando + simbolo della doccetta femminile per 3 secondi. L'ugello si estrae per 5 minuti (e si accende la luce verde) e si ritirerà automaticamente. Per uscire la modalità pulizia è sufficiente premere la manopola 5 secondi.



Non utilizzare detergenti abrasivi. Utilizzare solamente detergenti delicati.



Non tirare né spingere l'ugello manualmente.



È vietato estrarre l'ugello direttamente a mano.

### 6.2 PULIZIA DEL TELECOMANDO

Estrarre le batterie dal telecomando prima di pulirlo. Pulirlo passandovi sopra un panno inumidito. Se il telecomando è troppo sporco, è possibile pulirlo con un detergente neutro diluito.



È vietato pulire il prodotto direttamente con acqua o detergente, oppure immergendolo nell'acqua.

### 6.3 BATTERIA DEL TELECOMANDO

Se il LED lampeggia quando si preme un pulsante qualsiasi, ciò indica che la batteria è scarica. Si prega di sostituire la batteria. Il numero di lampeggi del LED dipende dalle impostazioni correnti. Utilizzare una batteria alcalina AAA. Non mescolare batterie nuove e usate, né usare batterie di marchi diversi.

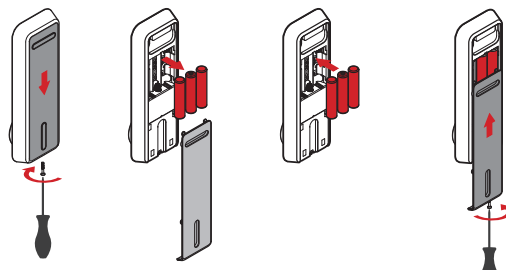

### 6.4 PULIZIA DELLA ZONA TRA LA SUPERFICIE IN CERAMICA E QUELLA DI CLEANET SIT

Il prodotto è fissato con una clip e dei magneti. Può essere smontato dal fissaggio magnetico tirando il dispositivo verso l'alto tenendo però la staffa della clip in posizione in modo da poter pulire la superficie in ceramica al di sotto dei componenti del WC con doccia. È così possibile pulire la superficie al di sotto del WC.

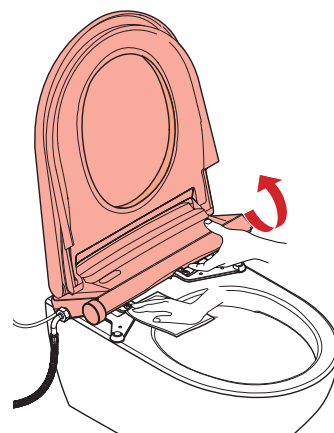

Non smontare completamente l'apparecchiatura, né capovolgerla.



Prestare attenzione a non danneggiare i componenti elettrici.



Non utilizzare detergenti abrasivi.

## 6 PULIZIA E MANUTENZIONE

### 6.5 PULIZIA DEL FILTRO

1. Chiudere l'alimentazione dell'acqua.
2. Utilizzare una moneta o un cacciavite a testa piatta per svitare il filtro ed estrarlo.
3. Utilizzare acqua e una spazzola per rimuovere delicatamente i depositi.
4. Reinstallare il filtro.
5. Aprire la valvola di alimentazione dell'acqua.

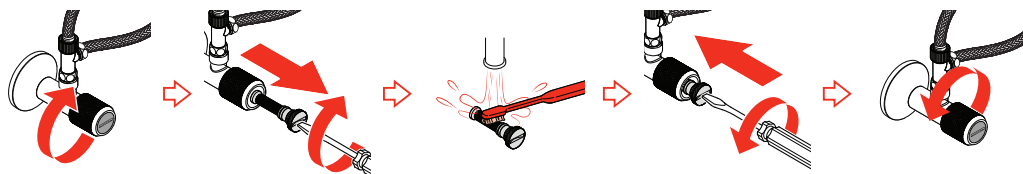

### 6.6 PROCESSO DI DECALCIFICAZIONE

Il processo di decalcificazione può variare a seconda della regione e della durezza dell'acqua. L'intervallo standard tra una decalcificazione e l'altra dovrà essere di una volta all'anno. La decalcificazione riduce o elimina i depositi di calcare all'interno del percorso dell'acqua (tubazioni, serbatoio dell'acqua, riscaldatore istantaneo e punta dell'ugello). L'utente dovrà versare una certa quantità di decalcificante (polvere decalcificante) nel foro dell'involucro del corpo principale.

1. Aprire il coperchio e la copertura dell'addolcitore dell'involucro del corpo principale del dispositivo e versare il decalcificante in polvere nel foro.
2. Premere contemporaneamente la manopola e il pulsante Temperatura per circa 3 secondi o più per attivare il processo di decalcificazione. Durante il processo di decalcificazione, la luce della tazza lampeggia di giallo.
3. L'intero processo di decalcificazione dura circa 15 minuti. Al termine, il dispositivo emetterà 1 lungo segnale acustico per indicare che il processo si è concluso.



- i** Durante questo processo, il WC con doccia non è funzionante.
- i** Utilizzare il decalcificante LAUFEN (H894697000001).
- i** L'utilizzo di altri decalcificanti può provocare danni.

# 6 PULIZIA E MANUTENZIONE

## 6.7 MANUTENZIONE DI SICUREZZA

Per una manutenzione sicura del prodotto, non ruotarlo con l'acqua all'interno del serbatoio. Per svuotare il serbatoio dell'acqua:

1. Scollegare il prodotto e chiudere completamente la valvola di arresto.
2. Rimuovere il dispositivo principale dalla piastra di montaggio.
3. Scollegare il tubo flessibile e disconnettere il collegamento elettrico.
4. Inserire una moneta nella fessura del tappo del serbatoio.
5. L'acqua inizierà a defluire. Una volta terminato, muovere e ruotare leggermente il dispositivo per assicurarsi che non rimanga acqua nel serbatoio. Senza acqua nel serbatoio, è possibile ruotarlo.

**A**

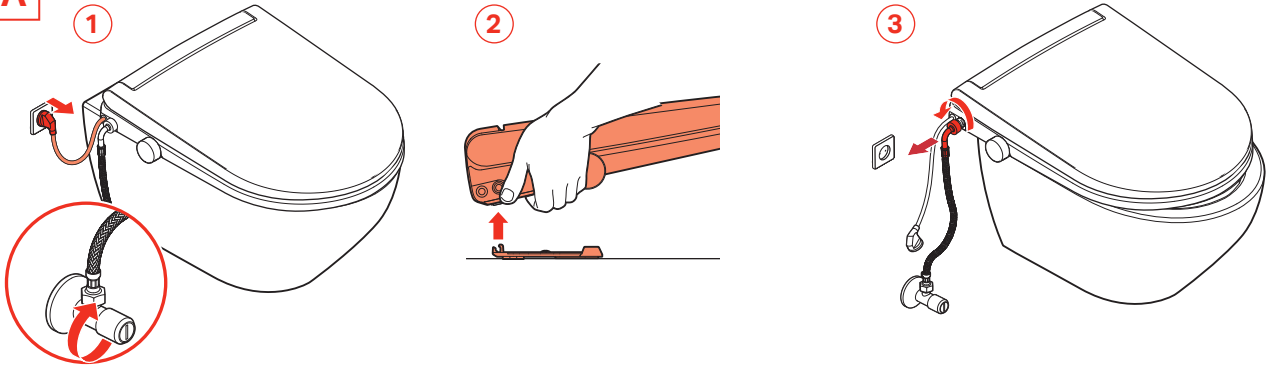

**B**

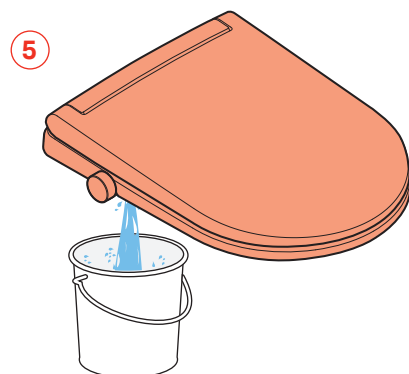
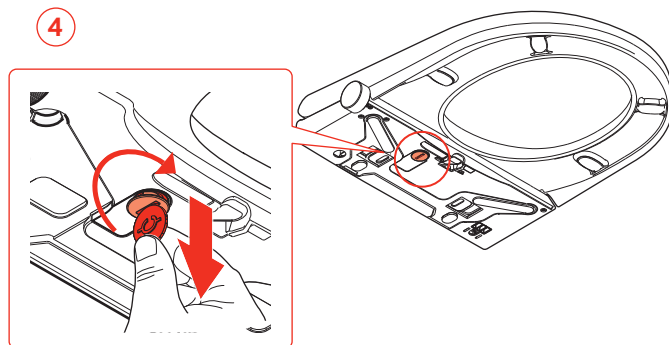
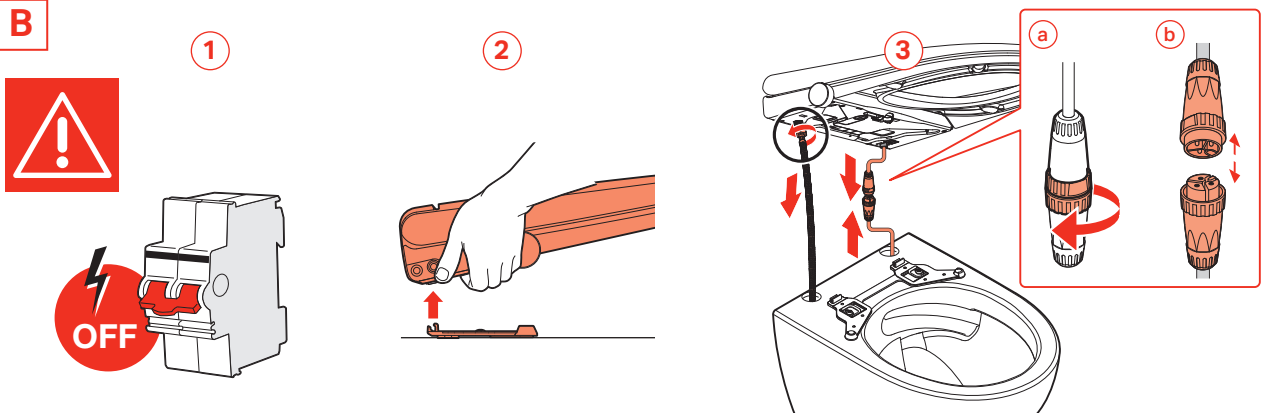

# 7 ELIMINAZIONE DEI GUASTI



Scossa elettrica!  
Pericolo di morte!

- Non aprire mai l'apparecchio per ripararlo da sé.
- Contattare il servizio clienti LAUFEN.

## MESSAGGI E GUASTI

### Servizio clienti LAUFEN

Se si verifica un guasto che non può essere eliminato sulla scorta delle informazioni presenti nel manuale d'uso, si prega di contattare il servizio clienti LAUFEN.  
www.laufen-cleanet.com

PROBLEMA	POSSIBILE CAUSA	SOLUZIONE
La pressione della doccia è bassa, oppure esce poca acqua.	La pressione dell'acqua è bassa.	Regolare la pressione dell'acqua utilizzando il telecomando (doccetta posteriore e doccetta femminile, vedere 4.1.1) oppure la manopola (vedere 5.1.3).
	La punta dell'ugello è calcificata.	Decalcificare la punta dell'ugello e resettare il prodotto (vedere 4.7 o 5.4). *
Le luci lampeggiano una volta ogni 5 secondi. Errore (E1) sull'APP. L'acqua non arriva.	Nel serbatoio non arriva una quantità sufficiente d'acqua.	Verificare che sia presente l'alimentazione dell'acqua dalla rete e resettare il prodotto (vedere 5.3).
	Il tubo flessibile è pizzicato o piegato.	Raddrizzare il tubo o sostituirlo se danneggiato.
	Il filtro della valvola di blocco è ostruito, oppure vi è un guasto generico di alimentazione.	Verificare che sia presente l'alimentazione dell'acqua dalla rete e pulire il filtro dell'acqua (vedere 6.5), quindi resettare il prodotto (vedere 4.7 o 5.4). *
	Errore interno del prodotto.	*
Le luci lampeggiano due volte ogni 5 secondi. Errore (E2) sull'APP. Problema alla pompa dell'acqua o punta dell'ugello calcificata.	La pressione dell'acqua è bassa.	Regolare la pressione dell'acqua utilizzando il telecomando (doccetta posteriore e doccetta femminile, vedere 4.1.1) oppure la manopola (vedere 5.1.3).
	La punta dell'ugello è calcificata.	Decalcificare la punta dell'ugello e resettare il prodotto (vedere 4.7 o 5.4).
Le luci lampeggiano due volte ogni 5 secondi. Errore (E2) sull'APP. Problema alla pompa dell'acqua o punta dell'ugello calcificata.	Errore interno del prodotto.	Eseguire la decalcificazione (vedere 6.6). Se il problema persiste, chiudere l'alimentazione dell'acqua e contattare il servizio clienti LAUFEN.
	Possibile calcificazione del dispositivo.	Decalcificare il dispositivo (vedere 6.6) e resettare il prodotto (vedere 4.7 o 5.4).
Le luci lampeggiano 3 volte ogni 5 secondi. Errore (E3) sull'APP. Sensore del livello dell'acqua o guasto alla pompa dell'acqua.	Errore interno del prodotto.	*
	La punta dell'ugello è calcificata.	Decalcificare la punta dell'ugello e resettare il prodotto (vedere 4.7 o 5.4).
Le luci lampeggiano 4 volte ogni 5 secondi. Errore (E4) sull'APP. L'acqua si surriscalda.	Temperatura di alimentazione dell'acqua eccessivamente alta.	Verificare che l'acqua fredda entri nell'apparecchiatura.
	Il sensore della temperatura o alcuni componenti del sistema di riscaldamento dell'acqua sono danneggiati.	*
Le luci lampeggiano 5 volte ogni 5 secondi. Errore (E5) sull'APP. Il riscaldatore del sedile non funziona.	La temperatura è posta su off.	Verificare la regolazione della temperatura del riscaldatore del sedile (vedere 4.3) o resettare la temperatura di riscaldamento del sedile.
	La regolazione della temperatura dell'acqua è su off o è stata regolata in modo errato.	Verificare la regolazione della temperatura dell'acqua (vedere 4.1.5 doccia), oppure attivare la temperatura di riscaldamento dell'acqua.
Le luci lampeggiano 6 volte ogni 5 secondi. Errore (E6) sull'APP. L'acqua non si riscalda.	Il sensore della temperatura dell'acqua o un componente interno del riscaldamento sono danneggiati.	*
	L'utente non è seduto correttamente.	Regolare la posizione di seduta.
La funzione doccia non funziona o non spruzza l'acqua.	L'utente non è seduto correttamente.	Regolare la posizione di seduta.

# 7 ELIMINAZIONE DEI GUASTI

PROBLEMA	POSSIBILE CAUSA	SOLUZIONE
Le luci lampeggiano 7 volte ogni 5 secondi. Errore (E7) sull'APP. Errore sensore della temperatura dell'acqua.	Il sensore della temperatura dell'acqua è danneggiato.	*
Le luci lampeggiano 8 volte ogni 5 secondi. Errore (E8) sull'APP. Il riscaldatore dell'aria non riscalda, problema alla ventola dell'aria o al sensore della temperatura dell'aria.	L'impostazione della temperatura dell'aria è su off o è stata regolata in modo errato.	Verificare la regolazione della temperatura dell'asciugatore (vedere 4.2) o resettare la temperatura di riscaldamento dell'asciugatore.
	I componenti interni, ad esempio il sensore della temperatura dell'aria o la ventola, sono danneggiati.	*
Il dispositivo si spegne durante l'uso in modalità Doccetta.	Il tempo in modalità Doccetta ha superato il tempo impostato	Ripetere la funzione doccetta.
	Caduta di alimentazione.	Controllare il cavo elettrico, scollegarlo e ricollegarlo. Resettare il prodotto (vedere 4.7 o 5.4).
Il dispositivo si spegne durante l'uso in modalità Asciugatura.	Il tempo di asciugatura ha superato il tempo impostato	Riattivare la funzione di asciugatura.
L'ugello non funziona correttamente.	La testa dell'ugello è sporca.	Pulire la testa dell'ugello (vedere 6.1).
	Il filtro della valvola di blocco è ostruito, oppure vi è un guasto generico di alimentazione.	Verificare che sia presente l'alimentazione dell'acqua dalla rete, pulire il filtro dell'acqua dalla valvola di blocco (vedere 6.5) e resettare il prodotto (vedere 4.7 o 5.4).
L'ugello non si ritira.	Alimentazione elettrica assente.	Ripristinare l'alimentazione elettrica. L'ugello si ritira automaticamente.
	Il motore dell'ugello ha perso la sua posizione.	Resettare il prodotto (vedere 4.7 o 5.4).*
Il dispositivo si muove quando l'utente si siede.	I componenti o i meccanismi interni non lavorano correttamente	*
	La staffa posteriore del prodotto non è serrata a sufficienza.	Serrare la staffa posteriore.
L'acqua fuoriesce dal foro dell'ugello anche se la funzione non è stata attivata.	Livello dell'acqua eccessivo nel serbatoio interno per guasto di un componente interno dell'apparecchiatura.	Eseguire la decalcificazione (vedere 6.6). Se il problema persiste, chiudere l'alimentazione dell'acqua e contattare il servizio clienti LAUFEN.
La manopola non funziona.	Guasto al collegamento interno o ai componenti interni.	*
La luce LED di cortesia non si attiva se è stato individuato un utente.	La funzione è stata disattivata dall'APP.	Riattivare la funzione.
L'APP non è in grado di trovare il dispositivo.	APP probabilmente obsoleta.	Aggiornare l'APP nell'App Store o nel Play Store.
	Segnale Bluetooth probabilmente assente.	Il segnale deve essere presente a una distanza max. di 2 m dal WC.
Alcune funzioni non si attivano dall'APP (ad esempio: Guida rapida, aggiornamenti software, ecc.).	Segnale Wi-Fi assente nell'area di installazione.	Controllare il segnale Wi-Fi nell'area di installazione e migliorare il segnale
	Wi-Fi assente nell'area di installazione.	Continuare l'installazione in modalità Bluetooth (è necessario accedere ai dati sul dispositivo mobile una volta lanciata l'APP).
	Il dispositivo non è stato connesso al Wi-Fi.	Connettere il dispositivo al Wi-Fi seguendo le istruzioni contenute nell'APP.
	APP probabilmente obsoleta.	Aggiornare l'APP nell'App Store o nel Play Store.

\* Se il problema persiste, contattare il servizio clienti LAUFEN.

## 8 DATI TECNICI CLEANET SIT

		H891890000001 H8918920000001 H8918930000001 H89A8920000001	H8928910000001 H89B8910000001 H89D8910000001
<b>Doccetta</b>	Doccetta femminile e posteriore		•
	Posizione regolabile dell'ugello		5 livelli
	Modalità Doccetta oscillante		•
	Modalità Doccetta pulsante		•
	Pressione regolabile dell'acqua (0,2~0,7 l/min)		5 livelli
	Temperatura regolabile dell'acqua (Off / 33~39 °C)*		5 livelli
	Riscaldatore istantaneo dell'acqua		•
	Autopulizia automatica dell'ugello		•
	Dispositivo di sicurezza		Termofusibile
<b>Asciugatore</b>	Funzione asciugatore		•
	Volume dell'aria dell'asciugatore		0,2 mm <sup>3</sup> /min
	Temperatura regolabile (40~60 °C)*		5 livelli
<b>Sedile</b>	Sedile riscaldato con temperatura regolabile (Off / 33~39 °C)*		5 livelli
	Coperchio e sedile a chiusura rallentata		•
<b>Altro</b>	Funzione deodorante manuale/automatica		-
	Funzione luce notturna (LED) manuale/automatica		•
	Illuminazione a UV		•
	Disinfezione dell'ugello del WC con doccia		-
	Risciacquo igienico		-
	Apertura/chiusura automatica del coperchio		-
	Telecomando (3×batterie alcaline AAA)		•
	Modalità di impostazione utente		•
	Risparmio energetico – sedile riscaldato		•
	APP/IoT		•
Decalcificazione		•	
<b>Specifiche tecniche</b>	Collegamenti nascosti	-	•
	Tensione di alimentazione	220-240V~, 50/60 Hz	
	Potenza nominale	1650 W (la temperatura di ingresso dell'acqua è di 0 °C)	
	Capacità massima di riscaldamento dell'asciugatore	350 W	
	Capacità del riscaldatore del sedile	40 W	
	Collegamento dell'alimentazione dell'acqua	G 3/8"	
	Pressione dell'acqua corrente per la funzione doccia	0,1-0,7 MPa (1-7 bar)	
	Peso netto del prodotto	Circa 5,0 <sup>±0,2</sup> kg	
	Peso lordo del prodotto	Circa 7,8 <sup>±0,2</sup> kg	

### Unità di misura

V = Volt, Hz = Hertz, W = Watt, m = metro, MPa = Megapascal, bar = bar, kg = chilogrammo, °C = grado Celsius, s = secondo

## 9 SMALTIMENTO E AMBIENTE



Il WC con doccia LAUFEN è conforme ai requisiti della Direttiva UE sulla restrizione dell'uso di determinate sostanze pericolose nelle apparecchiature elettriche ed elettroniche (2011/65/UE), ed è quindi ampiamente privo di sostanze pericolose quali piombo, cadmio, mercurio e cromo VI.

### Smaltimento corretto degli apparecchi vecchi

I rifiuti di apparecchiature elettriche contengono spesso materiali riutilizzabili. Nel contempo tuttavia, essi contengono numerose sostanze pericolose che garantiscono l'affidabilità e la sicurezza operative dell'apparecchiatura. La gestione e lo smaltimento errati di queste sostanze comporta rischi per l'uomo e l'ambiente.



Il simbolo sulla targhetta del WC con doccia indica che non è consentito smaltire l'apparecchiatura con i rifiuti domestici. Smaltire correttamente le batterie esauste. Non smaltire le batterie con i rifiuti domestici.

Contattare il punto di raccolta competente per la propria zona per il ritiro e il riciclaggio dell'apparecchiatura elettrica.

Conservare l'apparecchio vecchio al di fuori della portata dei bambini finché non viene conferito allo smaltimento.

Le parti in plastica sono contrassegnate con simboli standardizzati a livello internazionale per garantire che i rifiuti di plastica vengano separati per tipo. Di conseguenza, la vecchia apparecchiatura può essere riciclata in modo ecocompatibile.

## 10 AVVISO LEGALE

Il presente manuale contiene informazioni importanti sull'uso previsto, sul funzionamento corretto e sulla manutenzione corretta dell'apparecchiatura.

Gli utenti devono comprendere e seguire le istruzioni contenute nel presente manuale d'uso per garantire l'uso sicuro dell'apparecchiatura e la massima sicurezza durante il suo funzionamento e la sua manutenzione.

Non è possibile includere nel presente manuale d'uso qualsiasi applicazione e qualsiasi tipo di abuso concepibili.

Si desidera inoltre richiamare l'attenzione su quanto segue: Il contenuto del presente manuale non fa parte di un accordo, di un impegno o di un rapporto legale precedente o esistente, né modifica un accordo, un impegno o un rapporto legale esistente. Qualsiasi obbligo da parte di LAUFEN scaturisce dalle relative condizioni di garanzia, le quali includono anche gli obblighi di garanzia completi e determinanti di LAUFEN. Le informazioni fornite nel presente manuale d'uso non rappresentano né un'estensione né una restrizione delle richieste derivanti dalle condizioni di garanzia.

Il presente manuale è protetto da copyright. L'eventuale copia e/o la traduzione in lingue diverse sono consentite solamente con il previo consenso scritto di LAUFEN.

# TABLE DES MATIÈRES

<b>1</b>	<b>CONSIGNES DE SÉCURITÉ ET AVERTISSEMENTS</b>	<b>66</b>
<b>2</b>	<b>INTRODUCTION</b>	<b>68</b>
2.1	SYMBOLES	68
2.2	WC-DOUCHE: LAMPE TÉMOIN	68
2.3	MISE EN SERVICE	68
2.4	UTILISATION DU PRODUIT	68
2.5	ASSOCIATION DE LA TÉLÉCOMMANDE	69
<b>3</b>	<b>VUE D'ENSEMBLE DE VOTRE WC-DOUCHE</b>	<b>70</b>
3.1	WC-DOUCHE	70
3.2	BOUTON DE COMMANDE ROTATIF	70
3.3	BOUTON AVEC TÉLÉCOMMANDE	71
3.4	APP LAUFEN	71
<b>4</b>	<b>COMMANDE DU WC-DOUCHE</b>	<b>72</b>
4.1	DOUCHETTE SÉANT / DOUCHETTE POUR DAMES	73
4.1.1	PUISSANCE DU JET	74
4.1.2	POSITION DU JET	74
4.1.3	DOUCHE OSCILLANTE	74
4.1.4	DOUCHE PULSÉE	74
4.1.5	RÉGLAGE DE LA TEMPÉRATURE DE L'EAU	75
4.2	SÉCHEUR	75
4.3	SIÈGE CHAUFFANT	76
4.4	ÉCLAIRAGE NOCTURNE	76
4.5	SÉLECTION DE L'UTILISATEUR	76
4.6	MODE SILENCIEUX	77
4.7	RÉGLAGES PAR DÉFAUT	77
<b>5</b>	<b>AUTRES COMMANDES DU BOUTON ROTATIF</b>	<b>77</b>
5.1	DOUCHETTE SÉANT / DOUCHETTE POUR DAMES	77
5.1.1	RÉGLAGE DU VOLUME D'EAU	77
5.1.2	RÉGLAGE DE LA POSITION DE LA BUSE	78
5.1.3	ARRÊT DE LA FONCTION DE LAVAGE	78
5.2	ACTIVATION DU SÉCHEUR	78
5.2.1	VITESSE DE L'AIR DU SÉCHEUR	78
5.3	ARRÊT DU SYSTÈME	78
5.4	RÉTABLISSEMENT DES RÉGLAGES D'USINE	78
<b>6</b>	<b>NETTOYAGE ET ENTRETIEN</b>	<b>79</b>
6.1	MODE NETTOYAGE	79
6.2	NETTOYAGE DE LA TÉLÉCOMMANDE	79
6.3	PILE DE LA TÉLÉCOMMANDE	79
6.4	NETTOYAGE ENTRE LA CÉRAMIQUE ET LA SURFACE DU CLEANET SIT	79
6.5	NETTOYAGE DU FILTRE	80
6.6	PROCESSUS DE DÉTARTRAGE	80
6.7	ENTRETIEN DE SÉCURITÉ	81
<b>7</b>	<b>DÉPANNAGE</b>	<b>82</b>
<b>8</b>	<b>CARACTÉRISTIQUES TECHNIQUES CLEANET SIT</b>	<b>84</b>
<b>9</b>	<b>ÉLIMINATION ET ENVIRONNEMENT</b>	<b>85</b>
<b>10</b>	<b>INFORMATIONS JURIDIQUES</b>	<b>85</b>

# 1 CONSIGNES DE SÉCURITÉ ET AVERTISSEMENTS

## AVERTISSEMENT - PRÉCAUTIONS

Veillez lire attentivement la présente notice avant d'utiliser le produit et conservez-la à portée de main pour toute référence ultérieure.

Une utilisation négligente ou incorrecte du produit peut entraîner des blessures graves.

Le **SIT** n'est pas adapté à une utilisation par des personnes (y compris des enfants) ayant un handicap physique, sensoriel ou mental, ou qui n'ont pas l'expérience ou les connaissances nécessaires pour l'utiliser, à moins qu'elles ne soient surveillées par une personne responsable pour leur propre sécurité ou qu'elles ne reçoivent des instructions sur la manière de l'utiliser.

Veillez à ce que les enfants ne jouent pas avec l'appareil.

**Lors de l'utilisation d'appareils électriques, des mesures de sécurité de base doivent toujours être respectées. Veillez notamment à prendre en compte les points suivants:**

## AVERTISSEMENTS GÉNÉRAUX

### Emballage:

L'emballage du **SIT** n'est pas un jouet.

Ne laissez pas les enfants jouer avec les sacs en plastique ou avec le matériel d'emballage, car ils pourraient s'étouffer ou se blesser. Conservez le matériel en lieu sûr ou mettez-le au rebut conformément aux directives locales de recyclage.

### Lavage des zones anale et périnéale:

N'utilisez pas l'appareil au-delà de la durée établie pour chaque cycle. La prolongation de cette durée peut altérer l'équilibre naturel de votre corps.

Les personnes suivant un traitement médical ou une thérapie dans ces zones spécifiques doivent consulter leur médecin avant d'utiliser ce type de produit.

### Siège et couvercle:

Les amortisseurs présents dans le siège et le couvercle assurent une fermeture lente et silencieuse. N'appuyez pas sur l'une de ces pièces avec la main, car vous pourriez endommager le fonctionnement de l'amortisseur.

## PRÉCAUTIONS D'INSTALLATION

Ce produit ne doit être installé que par du personnel qualifié en utilisant les composants fournis. Veillez consulter le manuel d'installation pour plus d'informations sur les raccordements d'eau et d'électricité.

### Veillez à respecter les précautions suivantes pour l'installation hydraulique:

Le **SIT** doit toujours être raccordé au réseau d'eau froide domestique.

Lors de l'installation du filtre à eau, veillez à ce qu'il soit correctement serré et placé dans la bonne position.

La pression de l'alimentation en eau de cet appareil doit être comprise entre 0,1 et 0,7 MPa (1 et 7 bars).

Veillez à respecter les précautions suivantes pour l'installation électrique:

Ne manipulez pas la prise avec des mains mouillées.

Pour retirer la fiche de la prise de courant, ne tirez pas sur le câble, mais tirez toujours sur la fiche.

Débranchez toujours le câble d'alimentation avant de manipuler le produit.

Utilisez toujours la tension d'alimentation spécifiée (220-240 V, CA 50/60 Hz). Le produit doit être relié à la terre. Un disjoncteur doit être installé sur le **SIT**.

N'utilisez pas un branchement électrique de mauvaise qualité ou défectueux.

Placez la prise correctement; assurez une connexion ferme et complète à la prise de courant.

Elle doit être correctement branchée à la prise de courant, de manière ferme et complète.

Enlevez toute poussière présente sur la prise électrique.

Ne pliez pas et ne comprimez pas le tube de connexion ou le câble d'alimentation et tenez le câble à l'écart des surfaces humides, chaudes ou tranchantes.

N'installez pas le produit dans des véhicules à roues ou des bateaux.

Le non-respect de ces précautions peut provoquer un incendie, un choc électrique, un court-circuit ou endommager l'appareil.

Allez sur le site [www.laufen-cleanet.com](http://www.laufen-cleanet.com) pour consulter la déclaration de conformité.

# 1 CONSIGNES DE SÉCURITÉ ET AVERTISSEMENTS

## **Pour confirmer que l'installation est correcte, procédez comme suit:**

Vérifiez que la céramique est installée conformément au manuel d'installation fourni.

Vérifiez que la vanne d'arrêt est ouverte.

Vérifiez que l'alimentation électrique est raccordée au **SIT**.

Si le **SIT** est raccordé à l'alimentation électrique, les lumières clignotent et un bip se fait entendre.

La buse avance et recule.

Les lumières s'éteignent et le **SIT** reste en mode veille, prêt à être utilisé.

## **PRÉCAUTIONS D'UTILISATION**

Ces précautions sont importantes pour une utilisation sûre. Veillez à les respecter et à utiliser le produit correctement.

Le **SIT** est un WC conçu pour le lavage des zones anale et périnéale. Il a été principalement conçu pour un usage privé et ne doit être utilisé que dans des espaces clos. Toute autre utilisation ne sera pas considérée comme conforme à l'usage prévu et LAUFEN n'acceptera aucune responsabilité pour les conséquences qui pourraient résulter d'une utilisation inappropriée.

En cas de dysfonctionnement, consultez les conseils de dépannage (voir section 7).

Le fait de se pencher en arrière lorsque l'on est assis sur le **SIT** facilite le réglage de la buse et réduit les risques d'éclaboussures.

N'urinez pas sur le boîtier principal ou la fiche d'alimentation et ne les éclaboussez pas d'eau ou de produits de nettoyage.

Vous risqueriez de provoquer un incendie, un choc électrique, de la chaleur, un court-circuit, des taches ou un dysfonctionnement.

N'obstruez jamais les ouvertures présentes sur le produit et ne laissez jamais tomber ou entrer des objets à l'intérieur.

Veillez à ce qu'il n'y ait pas de peluches dans l'entrée d'air.

Ne placez pas de flammes nues, de bougies, de cigarettes ou d'autres objets similaires au-dessus du produit et ne laissez pas tomber d'objets inflammables ou de cigarettes à proximité ou à l'intérieur du produit.

Ne marchez pas sur le produit.

Évitez de forcer sur le siège ou le couvercle.

Ne pliez pas, ne tirez pas et ne tordez pas le câble d'alimentation. Ne placez pas non plus d'objets lourds dessus.

Ne laissez pas de serviettes ou de mouchoirs en papier sur le siège chauffant. Cela pourrait affecter son comportement thermique.

En cas de fuite d'eau, fermez toujours la vanne d'arrêt.

N'utilisez pas de réhausseur pour enfants ou adultes si vous comptez utiliser le **SIT**.

Pour éviter de faire tomber la télécommande, rangez-la dans un endroit sûr lorsqu'elle n'est pas utilisée.

## **PRÉCAUTIONS D'ENTRETIEN**

Éteignez le produit s'il n'est pas utilisé pendant une longue période (plus de 7 jours).

Ne démontez pas et ne réparez pas le produit; contactez l'assistance technique en cas de panne.

Les réparations éventuelles doivent être effectuées par du personnel autorisé, en utilisant des pièces de rechange et des accessoires d'origine.

Si vous utilisez des produits de nettoyage sur le WC, assurez-vous de les enlever dans les 3 minutes, en laissant le siège et le couvercle ouverts pour qu'ils sèchent.

Éliminez tout résidu de détergent de la cuvette du WC. (Si la vapeur d'un produit de nettoyage pour WC pénètre dans l'unité principale, cela peut provoquer un dysfonctionnement).

Tous les éléments en plastique doivent être nettoyés uniquement à l'eau claire et aucun produit chimique ne doit être appliqué directement sur les composants en plastique.

## **CONDITIONS AMBIANTES**

La température ambiante ne doit pas être inférieure à 4 °C ou supérieure à 40 °C.

Si la température ambiante descend en dessous de 4 °C, il faut éviter les dommages dus au gel; l'eau gelée pourrait casser le **SIT** et les tuyaux, ce qui entraînerait une fuite d'eau.

Réglez la température de la pièce de manière à éviter que les tuyaux et les flexibles ne gèlent pendant les mois froids.

## 2 INTRODUCTION

### 2.1 SYMBOLES



Conseil



Avertissement

### 2.2 WC-DOUCHE: LAMPE TÉMOIN

La lampe témoin se trouve à l'intérieur de la cuvette. Elle fournit des informations sur l'entretien nécessaire ou d'éventuels dysfonctionnements de votre WC-douche depuis l'intérieur (lumière dans la cuvette).

### 2.3 MISE EN SERVICE

La télécommande et l'appareil sont reliés en usine. Pour mettre le produit en service, suivez les étapes décrites ci-dessous:

1. Placez les piles à l'intérieur de la télécommande.
2. Ouvrez la vanne d'alimentation en eau.
3. Activez l'alimentation électrique pour le CLEANET SIT.

Si les télécommandes doivent être à nouveau associées, suivez la procédure d'association des télécommandes (voir section 2.5).

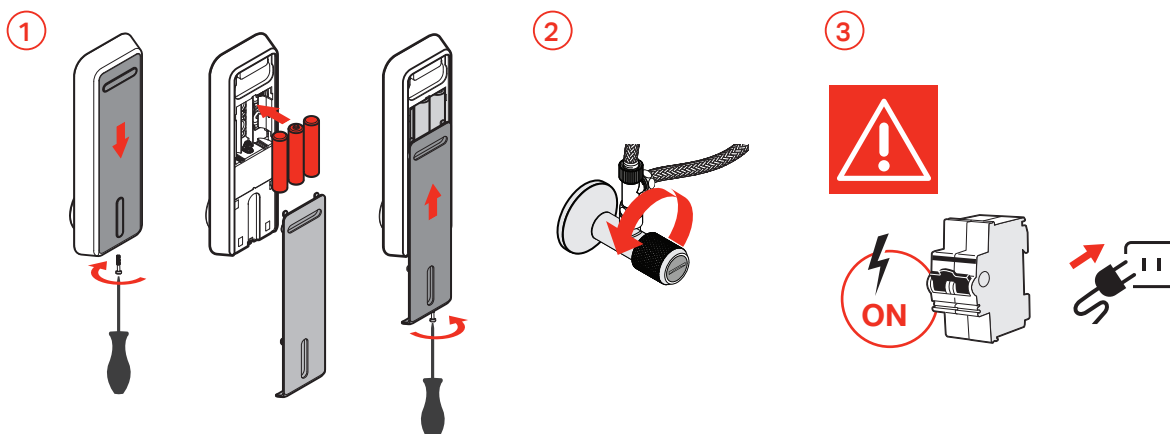

### 2.4 UTILISATION DU PRODUIT

Lorsque le produit est raccordé pour la première fois au secteur, il faut attendre au moins 4 minutes avant de pouvoir effectuer la première vidange des toilettes.

Le CLEANET SIT dispose d'un petit réservoir d'eau interne qui est froid en condition d'attente. Lorsque le détecteur approprié détecte qu'un utilisateur est assis, le processus de préchauffage est activé.

L'eau est alors préchauffée à 36 °C. Les fonctions peuvent être activées à tout moment, mais si elles sont activées trop tôt, l'eau n'aura pas le temps d'atteindre la température établie. Une période de préchauffage d'au moins 30 secondes est recommandée entre le moment où le CLEANET SIT détecte l'utilisateur et l'activation d'une fonction de l'eau.

Lorsqu'une fonction est activée, le CLEANET SIT nettoie la buse avant de l'utiliser.

Lorsque la fonction est terminée et que l'utilisateur quitte les toilettes, le CLEANET SIT nettoie ensuite la buse pendant 10 secondes.

## 2 INTRODUCTION

### 2.5 ASSOCIATION DE LA TÉLÉCOMMANDE

Si nécessaire, une télécommande peut être associée au WC-douche. Allumez le produit et attendez 15 secondes. Appuyez simultanément sur la touche Douchette séant et sur le bouton rotatif pendant 3 secondes en tenant la télécommande à moins de 10 cm du produit. L'installation doit se terminer dans les 60 secondes.

À la fin du processus d'autotest, deux «bips» se font entendre, indiquant que la télécommande a été correctement associée au WC-douche. Si le réglage n'est pas terminé au bout de 60 secondes, répétez l'opération.

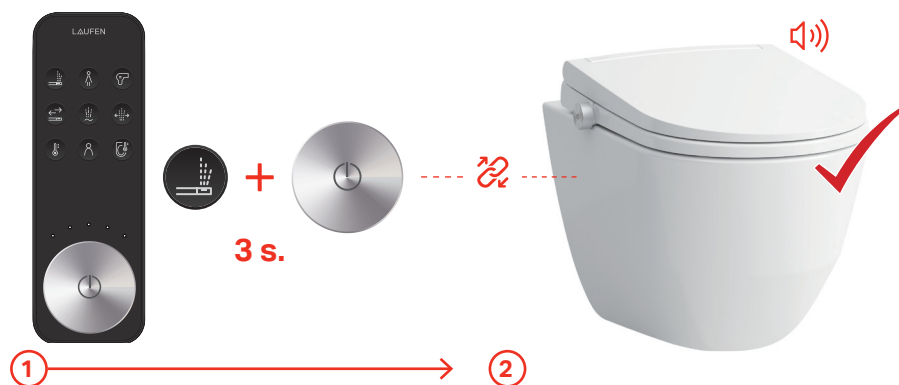

**i** Ne débranchez pas l'appareil durant ce processus.

# 3 VUE D'ENSEMBLE DU WC-DOUCHE

## 3.1 WC-DOUCHE



## 3.2 BOUTON DE COMMANDE ROTATIF

Vous pouvez utiliser le WC-douche de LAUFEN en tournant et en appuyant simplement sur le bouton situé à droite. Ce bouton permet d'activer les fonctions suivantes:

- Douchette séant
- Douchette pour dames
- Puissance du jet
- Position du jet
- Arrêt de la fonction
- Sécheur
- Vitesse de l'air du sécheur
- MARCHE/ARRÊT produit
- Rétablissement des réglages d'usine

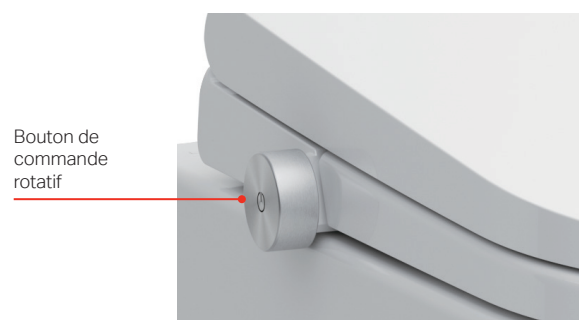

# 3 VUE D'ENSEMBLE DU WC-DOUCHE

## 3.3 BOUTON AVEC TÉLÉCOMMANDE

### Touches principales

- Douchette séant
- Douchette pour dames
- Sécheur
- Position du jet
- Pulsation
- Oscillation
- Température de l'eau et du sècheur
- Profil utilisateur (enregistrer et charger)
- Chauffage du siège

### Bouton rotatif

- Arrêt de la fonction / Activation du rinçage (si aucun utilisateur n'est détecté)
- Réglage de la température pour eau / sècheur / siège
- Réglage de la pression d'eau
- Réglage de la position du jet
- Réglage de la vitesse de l'air
- Réglages par défaut

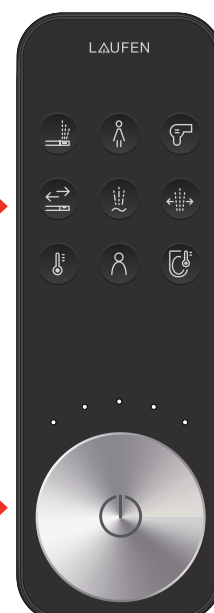

## 3.4 APP LAUFEN SMART CONTROL

Votre WC-douche peut être facilement utilisé avec l'App LAUFEN Smart Control pour iPhone et Android. Cette application comprend des fonctions supplémentaires utiles.

Pour de plus amples descriptions, voir la section 4.

Nous vous recommandons de connecter l'appareil à votre Wi-Fi et de le mettre à jour à l'aide de l'App.

### Menu principal

- Douchette séant
- Douchette pour dames
- Sécheur
- Puissance du jet
- Position du jet
- Connexion de l'appareil
- Oscillation
- Pulsation
- Siège chauffant
- Température de l'eau
- Éclairage d'ambiance
- Réglages utilisateur

### Menu Réglages

- Réglages du produit
- Réglages de service
- Connectivité

### Menu Info

- Informations sur l'appareil
- Mises à jour firmware produit
- Référence et numéro de série
- Télécharger des instructions

### Menu Service

- Première aide, questions et réponses
- Explication des icônes et symboles

Installez l'App gratuite directement à partir d'App Store ou de Google Play.

### Configurations via l'App

- Régler l'intensité de l'éclairage d'ambiance
- Programmer l'activation de l'éclairage nocturne
- Programmer l'activation du siège chauffant
- Activer la fonction de séchage automatique



Étant donné que l'App va être constamment mise à jour, aucune description détaillée n'est fournie dans cette notice.

APP LAUFEN

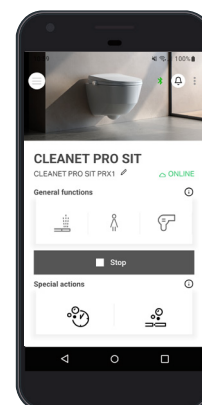

Download the app



LAUFEN  
Smart Control

# 4 COMMANDE DU WC-DOUCHE



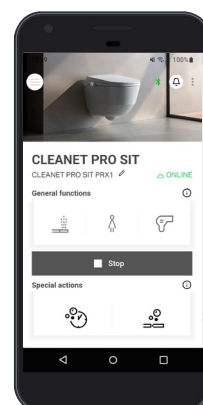









Vous pouvez contrôler votre WC-douche LAUFEN, soit à l'aide du bouton avec télécommande, soit via l'App LAUFEN.



FR

Douchette séant			
Douchette pour dames			
Sécheur			
Position du jet			
Douche pulsée			
Douche oscillante			

## 4 COMMANDE DU WC-DOUCHE

Température eau / sécheur				
Profil utilisateur				
Température du siège				
Arrêter				

FR

4.1



### DOUCHETTE SÉANT

Appuyez sur la touche Douchette séant pour activer la fonction. Si vous devez arrêter la douche prématurément, appuyez sur le bouton rotatif. La durée peut être configurée via l'App Smart Control.



### DOUCHETTE POUR DAMES

Appuyez sur la touche de douchette pour dames pour activer la fonction. Si vous devez arrêter la douche prématurément, appuyez sur le bouton rotatif. La durée peut être configurée via l'app Smart Control.



Si vous souhaitez relancer la douchette, appuyez sur le bouton pendant que le bras de douche se rétracte à la fin de la première douche.



La température de l'eau est réglée en usine sur le niveau 3.



La durée de la douche est pré-réglée en usine à 1 minutes. Elle peut être modifiée à l'aide de l'App Smart Control.



Une utilisation inappropriée consiste notamment à lancer la douche alors que personne n'est assis sur le WC-douche. Cela peut provoquer des dégâts d'eau dans la zone environnante.

# 4 COMMANDE DU WC-DOUCHE

## 4.1.1 PUISSANCE DU JET

La puissance du jet peut être réglée sur 5 niveaux. Vous pouvez régler la puissance du jet pendant la douche en tournant le bouton.



Tournez le bouton dans le sens des aiguilles d'une montre pour augmenter la puissance du jet.



Tournez le bouton dans le sens inverse des aiguilles d'une montre pour diminuer la puissance du jet.



La puissance du jet est préréglée en usine à 3 (sur 5 réglages possibles).

## 4.1.2



### POSITION DU JET

La position du jet peut être réglée sur 5 positions différentes. Pendant la douche, vous pouvez tourner le bouton rotatif vers la gauche ou vers la droite. Le jet de la douche suit le sens de rotation.



Tournez le bouton dans le sens des aiguilles d'une montre pour déplacer le jet de la douche vers l'avant.



Tournez le bouton dans le sens inverse des aiguilles d'une montre pour déplacer le jet de la douche vers l'arrière.



La position du jet est préréglée en usine à 3 (sur 5 réglages possibles).

## 4.1.3

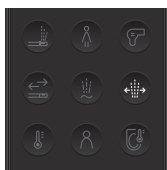

### DOUCHE OSCILLANTE

Pendant la douche, appuyez sur la touche Oscillation pour activer ou désactiver le mode de lavage par oscillation.

Lorsque vous activez la fonction de lavage par oscillation, la buse tourne vers la gauche et vers la droite pour élargir la plage de lavage.

## 4.1.4



### DOUCHE PULSÉE

Pendant la douche, appuyez sur la touche Pulsation pour activer ou désactiver le mode de lavage par pulsation.

Lorsque vous activez la fonction de lavage par pulsation, la pression de l'eau passe de forte à douce selon un certain rythme pour le lavage.

## 4 COMMANDE DU WC-DOUCHE

4.1.5

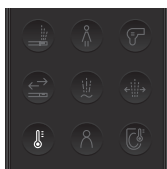

### RÉGLAGE DE LA TEMPÉRATURE DE L'EAU

Pendant la douche, appuyez sur la touche Température et tournez le bouton rotatif pour augmenter ou diminuer la température de l'eau. La température peut être réglée sur cinq niveaux.



Tournez le bouton dans le sens des aiguilles d'une montre pour augmenter la température de l'eau.



Tournez le bouton dans le sens inverse des aiguilles d'une montre pour diminuer la température de l'eau.

4.2

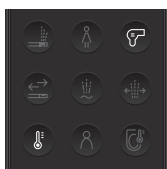

### SÉCHEUR

La température du sècheur peut être réglée sur 5 niveaux. Appuyez sur la touche Sècheur pour l'activer, tournez le bouton rotatif vers la droite ou vers la gauche pour régler le débit d'air (ou la pression/vitesse de l'air).



#### Séchage oscillant

Pendant le séchage, appuyez sur la touche Oscillation pour activer la fonction de séchage par oscillation.



#### Température du sècheur

Appuyez sur la touche Température pendant la fonction de séchage et réglez la température en tournant le bouton rotatif dans le sens des aiguilles d'une montre ou dans le sens inverse.

La température du sècheur peut être réglée sur 5 niveaux.



#### Vitesse de l'air du sècheur

Alors que le sècheur fonctionne, tournez le bouton de commande rotatif vers l'avant pour augmenter la vitesse de l'air ou vers l'arrière pour diminuer la vitesse de l'air.



#### Arrêt du séchage

Appuyez sur le bouton rotatif pour arrêter la fonction de séchage.



N'introduisez pas vos doigts ou un objet dans le ventilateur.



La fonction de séchage s'arrête automatiquement au bout de 5 minutes. Cette durée peut être configurée via l'App Smart Control.



L'activation automatique du sècheur (mode Séchage auto) à la fin du temps de lavage peut être configurée à l'aide de l'App Smart Control.

## 4 COMMANDE DU WC-DOUCHE

4.3



### SIÈGE CHAUFFANT

La température du siège peut être réglée sur 5 niveaux.

Appuyez sur la touche Chauffage du siège pour l'activer, tournez le bouton rotatif pour régler la température, vers la droite (pour l'augmenter) ou vers la gauche (pour la diminuer).



Le chauffage du siège nécessite quelques minutes. Le réglage de la température souhaitée est enregistré et sauvegardé en mémoire.



Le mode Siège chauffant ne peut être activé et désactivé ou encore programmé pour être activé pendant certaines plages horaires qu'à l'aide de l'App Smart Control.

4.4



### ÉCLAIRAGE D'AMBIANCE

#### Éclairage nocturne

Appuyez sur la touche Sécheur et maintenez-la enfoncée pendant 3 secondes pour activer et désactiver la fonction d'éclairage nocturne (programmation activée, durée correspondant au temps réglé plus 8 heures).

Lors de l'activation de l'éclairage nocturne, la LED clignote en vert et un double «bip» retentit. Lors de la désactivation de l'éclairage nocturne, la LED clignote en bleu et un long «bip» retentit.

#### Éclairage de la cuvette et éclairage d'ambiance

Appuyez sur la touche Température et maintenez-la enfoncée pendant 3 secondes pour faire défiler les réglages d'éclairage nocturne: éclairage d'ambiance, éclairage de la cuvette + éclairage d'ambiance et éclairage de la cuvette. Cette fonction ne s'applique qu'en mode de programmation de l'éclairage nocturne lorsqu'elle est activée.



Utilisez l'App pour régler la fonction d'éclairage nocturne afin qu'elle s'éteigne automatiquement lorsqu'un utilisateur est détecté. L'activation de l'éclairage nocturne peut être programmée dans l'App Smart Control afin d'activer la lumière dans la plage horaire souhaitée. L'App permet également de régler l'intensité de l'éclairage d'ambiance.

4.5



### SÉLECTION DE L'UTILISATEUR

Appuyez sur la touche Utilisateur pour sélectionner le profil utilisateur.

Tournez le bouton rotatif vers la gauche ou vers la droite pour sélectionner l'utilisateur.

Sélectionnez vos réglages préférés pour:

- Pression d'eau de la douche
- Température de l'eau de la douche
- Position de la buse de la douche
- Massage (douche pulsée/oscillante)
- Température du sècheur

#### Sélection d'un profil utilisateur précédemment enregistré (chargement du profil):

1. Appuyez sur la touche Utilisateur.
2. Tournez le bouton rotatif vers la gauche ou vers la droite pour sélectionner un utilisateur (5 profils utilisateurs disponibles).
3. Appuyez à nouveau sur la touche Utilisateur ou sur le bouton rotatif pour confirmer la sélection.
4. Les réglages sont chargés sur le produit (pression d'eau à l'arrière, pression d'eau à l'avant, vitesse de l'air, température de l'eau, température de l'air, position de la buse de douche, mode pulsé, mode oscillant).

#### Mémorisation des réglages sur le profil utilisateur (sauvegarde du profil):

1. Appuyez sur la touche Utilisateur pendant 3 secondes.
2. Tournez le bouton rotatif vers la gauche ou vers la droite pour sélectionner un utilisateur (5 profils utilisateurs disponibles).
3. Appuyez à nouveau sur la touche Utilisateur ou sur le bouton rotatif pour confirmer la sélection.
4. Les réglages actuels sont enregistrés sous le numéro d'utilisateur sélectionné (pression d'eau à l'arrière, pression d'eau à l'avant, vitesse de l'air, température de l'eau, température de l'air, position de la buse de douche, mode pulsé, mode oscillant).



L'App ne mémorise que les réglages de l'utilisateur.

Les différents profils utilisateurs sont enregistrés sur la télécommande.

## 4 COMMANDE DU WC-DOUCHE

4.6



### MODE SILENCIEUX

Appuyez sur la touche Chauffage du siège et maintenez-la enfoncée pendant 3 secondes pour activer ou désactiver le mode Silencieux.

Mode Silencieux activé: la LED clignote en vert et un double «bip» retentit.

Mode Silencieux désactivé: la LED clignote en bleu et un long «bip» retentit.

4.7

### RÉGLAGES PAR DÉFAUT



+



La fonction de réinitialisation permet de rétablir les réglages d'usine par défaut sur le produit.

Appuyez simultanément sur la touche Utilisateur et sur le bouton rotatif pendant 3 secondes pour rétablir les réglages par défaut, ou appuyez sur le bouton rotatif situé sur le produit pendant 10 secondes.

Pression douchette séant	Niveau 3	Température du siège	Arrêt
Pression douchette pour dames	Niveau 3	Sécheur auto	Arrêt
Température de l'eau douchette séant	Niveau 3	Pulsation	Arrêt
Température de l'eau douchette pour dames	Niveau 3	Oscillation	Arrêt
Température du sècheur	Niveau 3	Programmation de l'éclairage nocturne	Arrêt
Pression du sècheur	Niveau 3	Mode Silencieux	Arrêt
Position de la buse	Niveau 3		

FR



En cas de coupure de courant, le produit se souviendra des derniers réglages.

## 5 AUTRES COMMANDES DU BOUTON ROTATIF

5.1



### DOUCHETTE SÉANT

Pour activer la douchette séant, appuyez sur le bouton de commande rotatif pendant 0,5 seconde (1 bip), puis relâchez-le.



### DOUCHETTE POUR DAMES

Pour activer la douchette pour dames, appuyez sur le bouton de commande rotatif pendant 2 secondes (2 bips), puis relâchez-le.

5.1.1

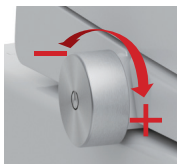

### RÉGLAGE DU VOLUME D'EAU

Lorsque vous utilisez les fonctions de douchette séant ou de douchette pour dames, tournez le bouton de commande rotatif dans le sens des aiguilles d'une montre et dans le sens inverse des aiguilles d'une montre pour régler le débit d'eau.

Pour chaque position, vers l'avant ou vers l'arrière, un bip se fait entendre (si le mode Silencieux n'est pas activé). Lorsque la position maximale ou minimale est atteinte, un double bip se fait entendre.

## 5 AUTRES COMMANDES DU BOUTON ROTATIF

### 5.1.2 RÉGLAGE DE LA POSITION DE LA BUSE

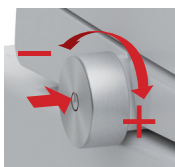

Lorsque vous utilisez les fonctions de douchette séant ou de douchette pour dames, appuyez sur le bouton de commande rotatif et tournez-le dans le sens des aiguilles d'une montre pour déplacer le jet vers l'avant.

Appuyez sur le bouton de commande rotatif et tournez-le dans le sens inverse des aiguilles d'une montre pour déplacer le jet vers l'arrière.

Pour chaque position, dans le sens des aiguilles d'une montre ou dans le sens inverse, un bip se fait entendre (si le mode Silencieux n'est pas activé).

Lorsque la position maximale ou minimale est atteinte, un double bip se fait entendre.

### 5.1.3 ARRÊT DE LA FONCTION DE NETTOYAGE

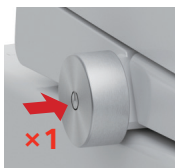

Pour arrêter la fonction de lavage, appuyez sur le bouton de commande rotatif pendant la douche.

### 5.2 ACTIVATION DU SÈCHEUR



Pour activer le sècheur, appuyez deux fois sur le bouton de commande rotatif. La fonction de séchage s'arrête automatiquement au bout de 5 minutes.

Cette durée peut être configurée via l'App LAUFEN Smart Control.

La fonction de séchage peut être configurée à l'aide de l'App LAUFEN Smart Control de façon à s'activer automatiquement après le temps de lavage.

### 5.2.1 VITESSE DE L'AIR DU SÈCHEUR

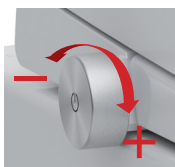

Alors que le sècheur fonctionne, tournez le bouton de commande rotatif vers l'avant pour augmenter la vitesse de l'air et vers l'arrière pour diminuer la vitesse de l'air.

Lorsque la position maximale ou minimale est atteinte, un double bip se fait entendre.

### 5.3 ARRÊT DU SYSTÈME



Pour éteindre le système, appuyez sur le bouton de commande rotatif pendant 5 secondes (3 bips) et relâchez-le.

Pour activer l'unité et allumer le système, appuyez à nouveau sur le bouton rotatif pendant 2 secondes.

### 5.4 RÉTABLISSEMENT DES RÉGLAGES D'USINE



Pour rétablir les valeurs par défaut, appuyez sur le bouton de commande rotatif pendant 10 secondes et relâchez-le.

# 6 NETTOYAGE ET ENTRETIEN

6.1

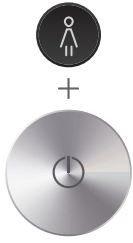

## MODE NETTOYAGE

Le mode Nettoyage (y compris l'extension de la buse) s'active en appuyant sur le bouton rotatif de la télécommande + la touche Douchette pour dames pendant 3 secondes. La buse sort alors pendant 5 minutes (et la lumière verte s'allume) et se rétracte automatiquement. Une pression sur le bouton rotatif pendant 5 secondes permet de quitter le mode Nettoyage.



- i** N'utilisez pas de produits de nettoyage fortement abrasifs. N'utilisez que des produits de nettoyage abrasifs doux.
- i** Ne tirez pas sur la buse et ne la poussez pas manuellement.
- i** Il est interdit de retirer la buse directement à la main.

## 6.2 NETTOYAGE DE LA TÉLÉCOMMANDE

Veillez retirer les piles avant de procéder au nettoyage. Essuyez-la doucement avec un chiffon humide. Si la télécommande est trop sale, vous pouvez utiliser un détergent neutre dilué pour la nettoyer.



- i** Il est interdit d'asperger directement de l'eau ou du détergent sur ce produit, ou encore de l'immerger dans l'eau.

## 6.3 PILE DE LA TÉLÉCOMMANDE

Si la LED clignote dès qu'une touche quelconque est actionnée, cela indique que la pile est faible. Veuillez remplacer la pile. Le nombre de clignotements de la LED dépend du réglage en cours. Utilisez une pile alcaline AAA. Ne mélangez pas des piles neuves et des piles usagées, ni des piles de marques différentes.

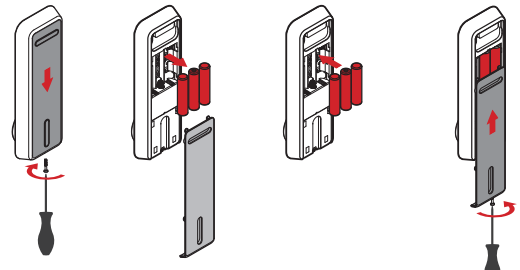

## 6.4 NETTOYAGE ENTRE LA CÉRAMIQUE ET LA SURFACE DU CLEANET SIT

Le produit est fixé par un clip et des aimants. Il peut être détaché de la fixation magnétique en tirant vers le haut, mais en gardant le support à clip en place afin de nettoyer la surface en céramique située sous les parties fonctionnelles des toilettes intelligentes. Il est ainsi possible de nettoyer la surface des toilettes sous le dispositif WC-douche.

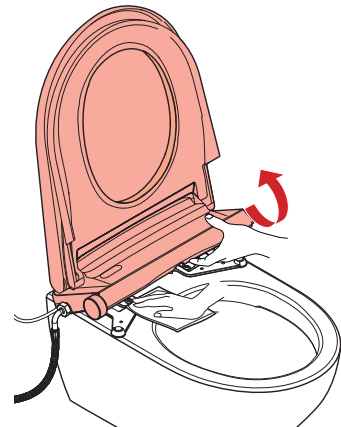

- i** Ne démontez pas complètement l'équipement et ne le retournez pas.
- i** Veillez à ne pas endommager les composants électriques.
- i** N'utilisez pas de produits de nettoyage abrasifs.

# 6 NETTOYAGE ET ENTRETIEN

## 6.5 NETTOYAGE DU FILTRE

1. Coupez l'alimentation en eau.
2. Utilisez une pièce de monnaie ou un tournevis à tête plate pour dévisser le filtre et le retirer.
3. Utilisez une brosse et de l'eau pour enlever délicatement les dépôts.
4. Réinstallez le filtre.
5. Ouvrez la vanne d'arrivée d'eau.

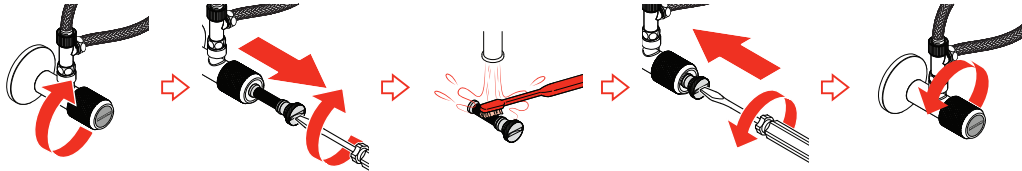

## 6.6 PROCESSUS DE DÉTARTRAGE

Le processus de détartrage peut varier en fonction de la région et de la dureté de l'eau. L'intervalle standard est d'une fois par an.

Le détartrage permet de réduire ou d'éliminer les dépôts de calcaire à l'intérieur du circuit d'eau (tuyaux, réservoir d'eau, dispositif de chauffage instantané et embout de buse).

L'utilisateur doit ajouter du produit anticalcaire (poudre de détartrage) par l'orifice situé dans le boîtier principal.

1. Ouvrez le couvercle et la plaque de recouvrement du dispositif de détartrage du boîtier principal de l'appareil et versez le produit anticalcaire en poudre dans l'orifice.
2. Appuyez simultanément sur le bouton rotatif et la touche Température pendant environ 3 secondes ou plus pour activer le processus de détartrage. Pendant le processus de détartrage, la lumière de la cuvette clignote en jaune.
3. L'ensemble du processus de détartrage dure environ 15 minutes. Lorsqu'il est terminé, l'appareil émet un long bip pour indiquer que le processus est terminé.

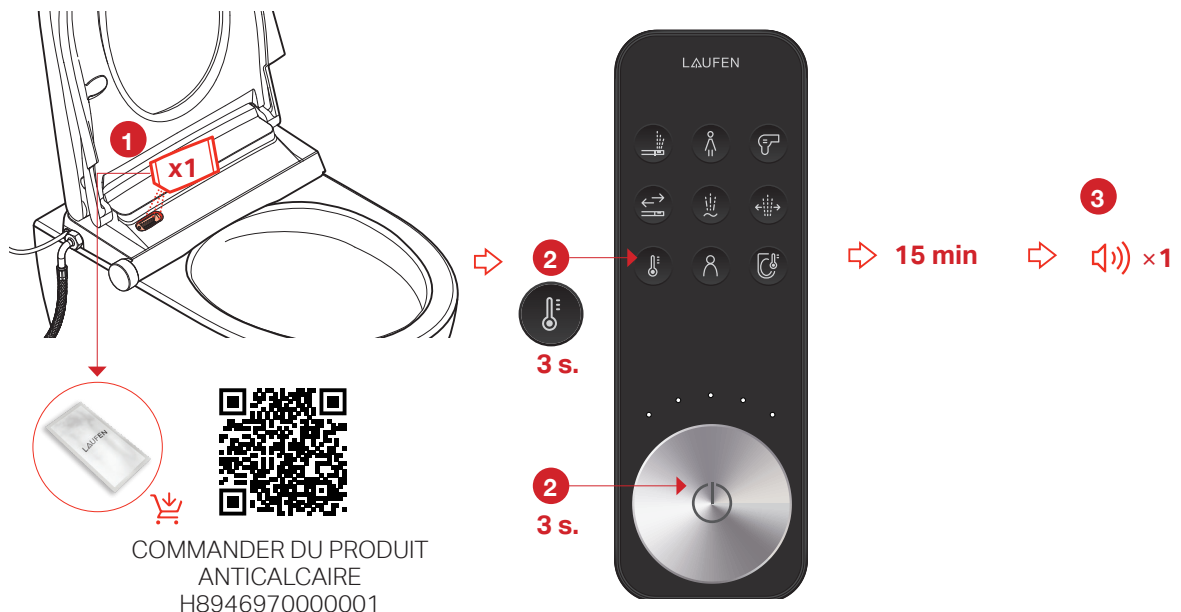

**i** Pendant ce processus, les toilettes intelligentes ne fonctionnent pas.

**i** Utilisez le produit anticalcaire LAUFEN (H8946970000001). D'autres produits anticalcaires peuvent causer des dommages.

# 6 NETTOYAGE ET ENTRETIEN

## 6.7 ENTRETIEN DE SÉCURITÉ

Pour un entretien sûr du produit, ne le tournez pas lorsqu'il y a de l'eau dans le réservoir.  
Pour vider le réservoir d'eau:

1. Débranchez le produit et fermez complètement la vanne d'arrêt.
2. Retirez l'appareil principal de la plaque de montage.
3. Démontez le tuyau flexible et déconnectez le câble électrique.
4. Insérez une pièce de monnaie dans la fente du bouchon du réservoir.
5. L'eau commence à s'écouler. Une fois l'écoulement terminé, bougez et tournez légèrement l'appareil pour vous assurer qu'il n'y a plus d'eau dans le réservoir. Sans eau dans le réservoir, vous pouvez le tourner.

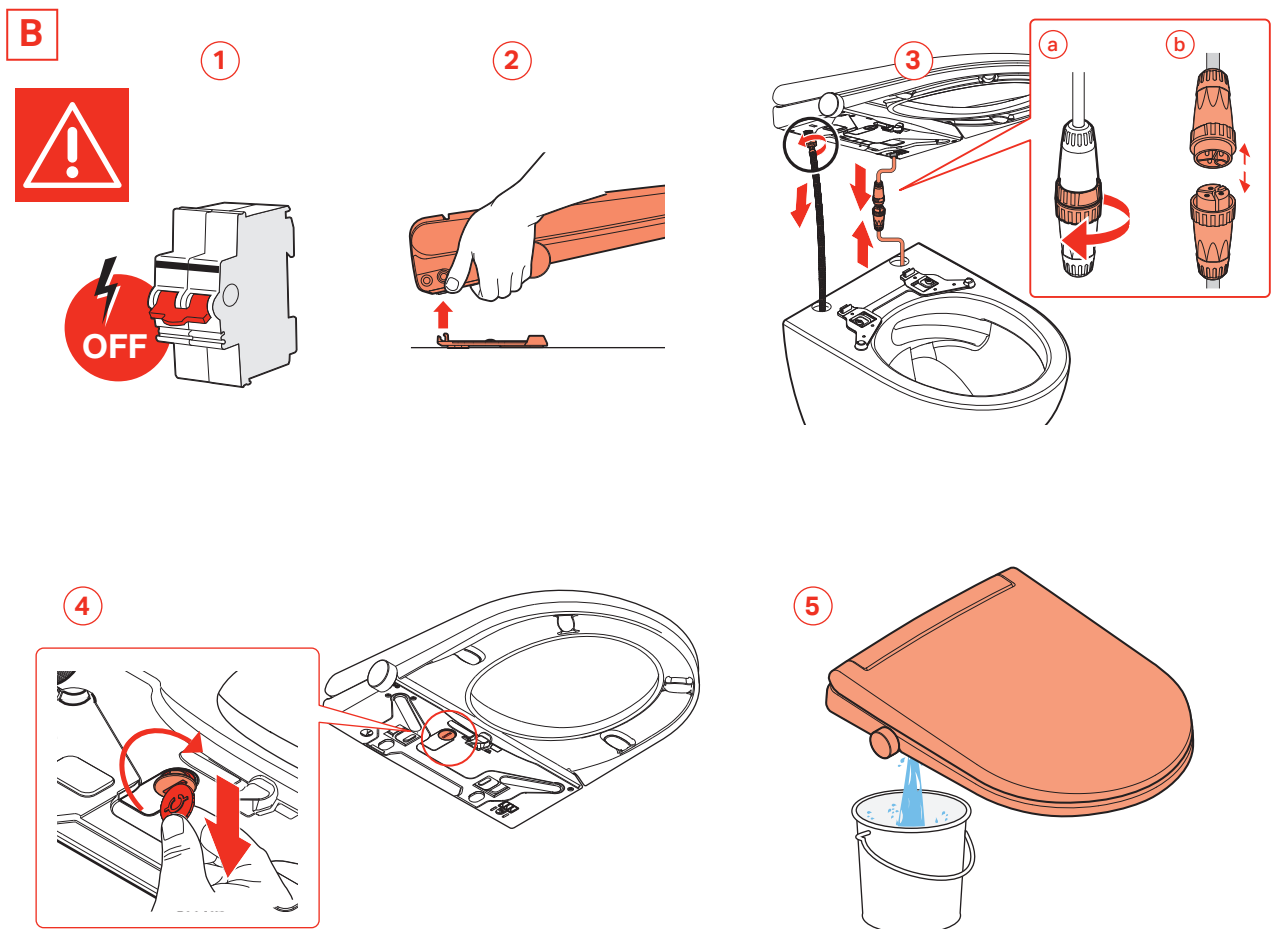
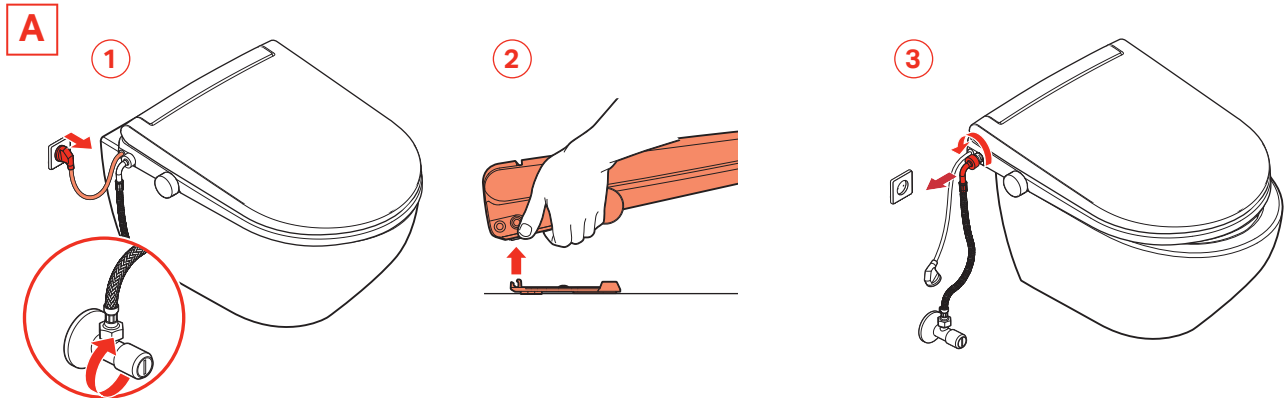

# 7 DÉPANNAGE



Choc électrique! • N'ouvrez jamais le dispositif pour effectuer des réparations par vous-même.  
 Danger de mort! • Contactez le service clientèle de LAUFEN.

## MESSAGES ET PANNES

### Service clientèle de LAUFEN

Si des défauts surviennent et qu'ils ne peuvent pas être résolus à l'aide des informations contenues dans la notice d'utilisation, veuillez contacter le service clientèle de LAUFEN.

[www.laufen-cleanet.com](http://www.laufen-cleanet.com)

PROBLÈME	CAUSE POSSIBLE	SOLUTION
La pression d'eau de la douchette est faible ou peu d'eau sort.	La pression de l'eau est faible.	Réglez la pression de l'eau à l'aide de la télécommande (douchette séant et douchette pour dames, voir 4.1.1) ou du bouton (voir 5.1.3).
	L'embout de la buse est entartré.	Détartrez l'embout de la buse et réinitialisez le produit (voir 4.7 ou 5.4). *
Les lumières clignent une fois toutes les 5 secondes. Erreur (E1) sur l'App. Aucune arrivée d'eau.	La quantité d'eau arrivant dans le réservoir n'est pas suffisante.	Vérifiez que le réseau fournit bien de l'eau et réinitialisez le produit (voir 5.3).
	Le flexible synthétique est pincé ou plié.	Redressez le tuyau ou remplacez-le s'il est endommagé.
	Le filtre dans la vanne d'arrêt est obstrué ou il y a une panne d'alimentation générale.	Vérifiez que le réseau fournit bien de l'eau et nettoyez le filtre à eau (voir 6.5), puis réinitialisez le produit (voir 4.7 ou 5.4). *
	Défaillance interne du produit.	*
Les lumières clignent deux fois toutes les 5 secondes. Erreur (E2) sur l'App. Problème de pompe à eau ou embout de buse entartré.	La pression de l'eau est faible.	Réglez la pression de l'eau à l'aide de la télécommande (douchette séant et douchette pour dames, voir 4.1.1) ou du bouton (voir 5.1.3).
	L'embout de la buse est entartré.	Détartrez l'embout de la buse et réinitialisez le produit (voir 4.7 ou 5.4).
Les lumières clignent trois fois toutes les 5 secondes. Erreur (E3) sur l'App. Défaillance du capteur de niveau d'eau ou de la pompe à eau.	Défaillance interne du produit.	Effectuer un détartrage (voir 6.6). Si le problème persiste, coupez l'alimentation en eau et contactez le service clientèle de LAUFEN.
	Possibilité d'un entartrage de l'appareil.	Détartrez l'appareil (voir 6.6) et réinitialisez le produit (voir 4.7 ou 5.4).
Les lumières clignent quatre fois toutes les 5 secondes. Erreur (E4) sur l'App. L'eau surchauffe.	Défaillance interne du produit.	*
	L'embout de la buse est entartré.	Détartrez l'embout de la buse et réinitialisez le produit (voir 4.7 ou 5.4).
Les lumières clignent cinq fois toutes les 5 secondes. Erreur (E5) sur l'App. Le chauffage du siège ne fonctionne pas.	La température de l'eau entrante est trop élevée.	Vérifiez que l'eau entrant dans l'équipement est froide.
	La température est réglée sur Arrêt.	Vérifiez le réglage de la température de chauffage du siège (voir 4.3) ou réinitialisez la température du siège chauffant.
Les lumières clignent six fois toutes les 5 secondes. Erreur (E6) sur l'App. L'eau ne chauffe pas.	Le capteur de température ou un composant du système de chauffage de l'eau est endommagé.	*
	La fonction de réglage de la température de l'eau est désactivée ou la température est mal réglée.	Vérifiez le réglage de la température de l'eau (voir 4.1.5 Douche) ou activez la température de l'eau chauffée.
La fonction de lavage ne fonctionne pas ou ne vaporise pas.	Le capteur de température de l'eau ou le composant de chauffage interne est endommagé.	*
	L'utilisateur n'est pas assis correctement.	Ajustez votre position assise.

# 7 DÉPANNAGE

PROBLÈME	CAUSE POSSIBLE	SOLUTION
Les lumières clignotent 7 fois toutes les 5 secondes. Erreur (E7) sur l'App. Erreur du capteur de température de l'eau.	Le capteur de température de l'eau est endommagé.	*
Les lumières clignotent 8 fois toutes les 5 secondes. Erreur (E8) sur l'App. Le sècheur d'air ne chauffe pas, problème de ventilateur ou de capteur de température de l'air.	La fonction de réglage de la température de l'air est désactivée ou la température est mal réglée.	Vérifiez le réglage de la température du sècheur (voir 4.2) ou réinitialisez la température de chauffage du sècheur.
	Des composants internes tels que le capteur de température de l'air ou le ventilateur sont endommagés.	*
L'appareil s'arrête alors qu'il était en mode Lavage.	Le temps de lavage a dépassé la durée programmée.	Répétez la fonction de nettoyage.
	Il y a une coupure de courant.	Vérifiez le cordon d'alimentation ou débranchez et rebranchez le cordon. Réinitialisez le produit (voir 4.7 ou 5.4).
L'appareil s'arrête alors qu'il était en mode Séchage.	Le temps de séchage a dépassé la durée programmée.	Réactivez la fonction de séchage.
La buse ne fonctionne pas correctement.	La tête de la buse est sale.	Nettoyez la tête de la buse (voir 6.1).
	Le filtre dans la vanne d'arrêt est obstrué ou il y a une panne d'alimentation générale.	Vérifiez que le réseau fournit bien de l'eau et nettoyez le filtre à eau de la vanne d'arrêt (voir 6.5), puis réinitialisez le produit (voir 4.7 ou 5.4).
La buse ne recule pas.	L'alimentation électrique a été coupée.	Rétablissez l'alimentation principale. La buse recule automatiquement.
	Le moteur de la buse a perdu sa position.	Réinitialisez le produit (voir 4.7 ou 5.4).*
	Des composants ou mécanismes internes ne fonctionnent pas correctement.	*
L'appareil bouge lorsque l'on s'assoit.	Le support arrière du produit n'est pas assez serré.	Serrez le support arrière.
De l'eau sort par la porte de la buse alors que la fonction n'est pas activée.	Niveau d'eau excessif dans le réservoir interne en raison d'une défaillance d'un composant interne de l'équipement.	Effectuer un détartrage (voir 6.6). Si le problème persiste, coupez l'alimentation en eau et appelez le service clientèle de LAUFEN.
Le bouton ne fonctionne pas.	Défaillance d'une connexion interne ou de composants internes.	*
L'éclairage LED de courtoisie ne s'active pas lorsqu'un utilisateur est détecté.	La fonction a été désactivée à partir de l'App.	Ré-activez la fonction.
L'App ne trouve pas l'appareil.	L'App n'est probablement pas à jour.	Mettez à jour l'App via l'iOS Store ou l'Android Store.
	Absence probable de signal Bluetooth.	Restez à moins de 2 m des toilettes.
Certaines fonctions ne fonctionnent pas à partir de l'App (par exemple: Se préparer, mise à jour du logiciel, etc.).	Signal Wi-Fi insuffisant dans la zone d'installation.	Vérifiez le signal Wi-Fi dans la zone d'installation et améliorez-le.
	Absence de Wi-Fi dans la zone d'installation.	Poursuivez l'installation en mode Bluetooth (l'accès aux données est nécessaire sur l'appareil mobile où l'App est lancée).
	L'appareil n'a pas été connecté au Wi-Fi.	Connectez l'appareil au Wi-Fi en suivant les instructions de l'App.
	L'App n'est probablement pas à jour.	Mettez à jour l'App via l'iOS Store ou l'Android Store.

\* Si le problème persiste, veuillez appeler le service clientèle de LAUFEN.

# 8 CARACTÉRISTIQUES TECHNIQUES CLEANET SIT

H891890000001  
H891892000001  
H891893000001  
H89A892000001

H892891000001  
H89B891000001  
H89D891000001

<b>Nettoyage</b>	Douchette séant et douchette pour dames	•
	Position de la buse réglable	5 niveaux
	Mode Douche oscillante	•
	Mode Douche pulsée	•
	Pression d'eau réglable (0,2~0,7 l/min)	5 niveaux
	Température d'eau réglable (Arrêt / 33~39 °C)*	5 niveaux
	Chauffage instantané de l'eau	•
	Auto-nettoyage automatique de la buse	•
	Dispositif de sécurité	Fusible thermique
<b>Sécheur</b>	Fonction sécheur	•
	Volume d'air de séchage	0,2 mm <sup>3</sup> /min
	Température réglable (40~60 °C)*	5 niveaux
<b>Siège</b>	Siège chauffant à température réglable (Arrêt / 33~39 °C)*	5 niveaux
	Couvercle et siège à fermeture douce	•
<b>Autres</b>	Fonction de désodorisation manuelle/automatique	-
	Fonction d'éclairage nocturne manuelle/automatique (LED)	•
	Éclairage par UV	•
	Désinfection de la buse	-
	Rinçage hygiénique	-
	Fermeture/Ouverture automatique du couvercle	-
	Télécommande (3×piles alcalines AAA)	•
	Mode réglage utilisateur	•
	Économie d'énergie – siège chauffant	•
	App/IoT	•
	Détartrage	•
<b>Données techniques</b>	Raccords cachés	-
	Tension d'alimentation	220-240 V~, 50/60 Hz
	Puissance nominale	1650 W (température de l'eau entrante 0 °C)
	Capacité maximale de chauffage du sécheur	350 W
	Capacité de chauffage du siège	40 W
	Raccord d'entrée d'eau	G 3/8"
	Pression de l'eau du robinet pour la fonction douchette	0,1-0,7 MPa (1-7 bars)
	Poids net du produit	Approx. 5,0 <sup>±0.2</sup> kg
	Poids brut du produit	Approx. 7,8 <sup>±0.2</sup> kg

## 9 ÉLIMINATION ET ENVIRONNEMENT



Le WC-douche LAUFEN satisfait aux exigences de la directive UE « limitation de l'utilisation de certaines substances dangereuses dans les équipements électriques et électroniques » (2011/65/UE). Il ne contient pratiquement pas de substances dangereuses telles que le plomb, le cadmium, le mercure ou le chrome VI.

### Élimination correcte des appareils usagés

Les appareils électriques usagés contiennent souvent des matériaux encore utilisables. Mais ils contiennent également de nombreuses substances dangereuses qui garantissent le bon fonctionnement de l'équipement et sa sécurité. Une manipulation ou une élimination incorrecte de ces substances est susceptible de nuire à l'homme et à l'environnement.



Ce symbole figurant sur la plaque signalétique de votre WC-douche indique qu'il est interdit d'éliminer l'appareil avec les déchets ménagers. Veuillez éliminer les piles usagées selon la réglementation en vigueur. Il est interdit de les éliminer avec les déchets ménagers.

Veuillez contacter le point de collecte approprié pour le retour et le recyclage des équipements électriques dans votre région.

Conservez votre ancien appareil hors de portée des enfants jusqu'à ce qu'il soit transporté pour être mis au rebut.

Les pièces en plastique sont marquées par des symboles normalisés au niveau international afin de garantir que les déchets plastiques sont triés en fonction de leur type. Ainsi, votre ancien appareil peut être recyclé dans le respect de l'environnement.

## 10 INFORMATIONS JURIDIQUES

La présente notice contient des informations importantes sur l'utilisation conforme à l'usage prévu ainsi que sur la commande et l'entretien corrects de l'appareil.

Les utilisateurs doivent comprendre et respecter les instructions de la présente notice d'utilisation afin de garantir une utilisation sans danger de l'appareil ainsi qu'une sécurité maximale lors de son fonctionnement et de son entretien.

Cette notice d'utilisation ne peut tenir compte de toutes les utilisations et/ou de toutes les erreurs d'utilisation possibles et imaginables.

Nous aimerions également attirer votre attention sur les points suivants: le contenu de cette notice ne constitue pas la part d'un accord, d'un engagement ou d'un rapport juridique antérieur ou existant actuellement; il ne modifie pas non plus un accord, un engagement ou un rapport juridique existant actuellement. Toute obligation contraignante pour LAUFEN découle des dispositions respectives de la garantie. Ces derniers englobent également une obligation de garantie complète et déterminante de LAUFEN. Les informations fournies dans la présente notice d'utilisation n'entraînent ni une extension ni une restriction des exigences découlant des dispositions de la garantie.

Cette notice est protégée par les lois sur les droits d'auteur. Toute copie et/ou traduction dans une autre langue nécessitent l'accord écrit préalable de LAUFEN.

# OBSAH

<b>1</b>	<b>BEZPEČNOSTNÍ A VAROVNÁ UPOZORNĚNÍ</b>	<b>87</b>
<b>2</b>	<b>ÚVOD</b>	<b>89</b>
2.1	SYMBOLY	89
2.2	TOALETA SE SPRCHOU: KONTROLKA	89
2.3	ZAPNUTÍ	89
2.4	POUŽITÍ VÝROBKU	89
2.5	PŘIPOJENÍ DÁLKOVÉHO OVLADAČE	90
<b>3</b>	<b>PŘEHLED VAŠÍ TOALETY SE SPRCHOU</b>	<b>91</b>
3.1	TOALETA SE SPRCHOU	91
3.2	OVLADAČ S OTOČNÝM TLAČÍTKEM	91
3.3	DÁLKOVÝ OVLADAČ	92
3.4	APLIKACE LAUFEN	92
<b>4</b>	<b>OVLÁDÁNÍ TOALETY SE SPRCHOU</b>	<b>93</b>
4.1	ANÁLNÍ SPRCHA / PERINEÁLNÍ SPRCHA	94
4.1.1	INTENZITA PROUDU SPRCHY	95
4.1.2	POZICE PROUDU SPRCHY	95
4.1.3	KMITÁNÍ SPRCHY	95
4.1.4	PULZOVÁNÍ SPRCHY	95
4.1.5	NASTAVENÍ TEPLoty VODY	96
4.2	VYSOUŠEČ	96
4.3	OHŘÍVAČ SEDÁTKA	97
4.4	NOČNÍ SVĚTLO	97
4.5	VÝBĚR UŽIVATELE	97
4.6	TICHÝ REŽIM	98
4.7	VÝCHOZÍ NASTAVENÍ	98
<b>5</b>	<b>POMOCNÉ OVLÁDÁNÍ OTOČNÝM TLAČÍTKEM</b>	<b>98</b>
5.1	ANÁLNÍ SPRCHA / PERINEÁLNÍ SPRCHA	98
5.1.1	NASTAVENÍ MNOŽSTVÍ VODY	98
5.1.2	NASTAVENÍ POZICE TRYSKY	99
5.1.3	ZASTAVENÍ ČISTÍCÍ FUNKCE	99
5.2	AKTIVACE VYSOUŠEČE	99
5.2.1	RYCHLOST VZDUCHU VYSOUŠEČE	99
5.3	VYPNUTÍ SYSTÉMU	99
5.4	OBNOVENÍ DO TOVÁRNÍHO NASTAVENÍ	99
<b>6</b>	<b>ČIŠTĚNÍ A ÚDRŽBA</b>	<b>100</b>
6.1	ČISTÍCÍ REŽIM	100
6.2	ČIŠTĚNÍ DÁLKOVÉHO OVLADAČE	100
6.3	BATERIE DÁLKOVÉHO OVLADAČE	100
6.4	ČIŠTĚNÍ MEZI POVRCHEM CERAMIC A CLEANET SIT	100
6.5	ČIŠTĚNÍ FILTRU	101
6.6	POSTUP ODVÁPŇOVÁNÍ	101
6.7	ÚDRŽBA BEZPEČNOSTI	102
<b>7</b>	<b>ODSTRAŇOVÁNÍ PROBLÉMŮ</b>	<b>103</b>
<b>8</b>	<b>TECHNICKÉ ÚDAJE ZAŘÍZENÍ CLEANET SIT</b>	<b>105</b>
<b>9</b>	<b>LIKVIDACE A ŽIVOTNÍ PROSTŘEDÍ</b>	<b>106</b>
<b>10</b>	<b>PRÁVNÍ UPOZORNĚNÍ</b>	<b>106</b>

# 1 BEZPEČNOSTNÍ A VAROVNÁ UPOZORNĚNÍ

## VAROVÁNÍ – BEZPEČNOSTNÍ OPATŘENÍ

Před použitím výrobku si pečlivě přečtěte tento návod a mějte jej po ruce pro budoucí použití. Nedbalé nebo nesprávné použití výrobku může vést k vážným zraněním.

Zařízení **SIT** není vhodné pro použití jednotlivci (včetně dětí) s tělesným, smyslovým nebo mentálním postižením nebo kteří nemají zkušenosti nebo znalosti o tom, jak jej používat, pokud nejsou pro jejich vlastní bezpečnost sledováni odpovědnou osobou nebo neobdrží návod, jak jej používat. Zajistěte, aby si se zařízením nehrály děti.

**Při používání elektrických zařízení je třeba vždy dodržovat základní bezpečnostní opatření; ujistěte se, že berete v úvahu následující:**

## OBECNÁ VAROVÁNÍ

### Obal:

Obal zařízení **SIT** není hračka.

Nedovolte dětem, aby si hrály s plastovými sáčky nebo s obalovým materiálem, protože mohou představovat riziko udušení nebo zranění. Materiál skladujte na bezpečném místě nebo jej zlikvidujte v souladu s místními pokyny pro recyklaci.

### Anální a perineální sprcha:

Nepoužívejte zařízení po uplynutí doby stanovené v každém cyklu. Prodloužení nad tuto dobu může změnit přirozenou rovnováhu vašeho těla.

Jedinci podstupující lékařskou léčbu nebo terapii v těchto specifických oblastech by se měli před použitím tohoto typu výrobku poradit se svým lékařem.

### Sedátko s poklopem:

Tlumiče v sedátku s poklopem zajišťují pomalé a tiché zavírání. Na žádnou z těchto částí netlačte rukou, protože byste mohli poškodit funkci tlumiče.

## BEZPEČNOSTNÍ OPATŘENÍ PŘI INSTALACI

Tento výrobek by měl instalovat pouze kvalifikovaný personál a za použití dodaných součástí. Další informace o elektrickém a vodovodním připojení naleznete v instalační příručce.

### Ujistěte se, že dodržíte následující opatření týkající se hydraulické instalace:

Zařízení **SIT** vždy připojujte k rozvodu studené vody.

Při instalaci vodního filtru se ujistěte, že je dostatečně utažen a ve správné poloze.

Tlak přívodu vody tohoto zařízení by měl být v rozmezí 0,1 až 0,7 MPa (1 až 7 bar).

Ujistěte se, že dodržíte následující opatření týkající se elektrické instalace:

Nemanipulujte se zásuvkou mokřýma rukama:

Chcete-li vytáhnout zástrčku ze zásuvky, netahejte za kabel, vždy tahejte za zástrčku.

Před manipulací s výrobkem vždy odpojte napájecí kabel.

Vždy používejte předepsané napájecí napětí (220–240 V, AC 50/60 Hz). Výrobek by měl mít uzemnění. K zařízení **SIT** musí být nainstalovaný jistič.

Nepoužívejte špatné nebo vadné elektrické připojení.

Umístěte zásuvku správně; zajistěte pevné a úplné připojení k elektrické zásuvce. Mělo by být správně připojeno k elektrické zásuvce, pevně a úplně.

Odstraňte veškerý prach ze zásuvky.

Neohýbejte ani nemačkejte spojovací trubku nebo napájecí kabel a udržujte kabel mimo vlhké, horké nebo ostré povrchy.

Neinstalujte výrobek do kolových vozidel nebo lodí.

Ignorování těchto opatření může způsobit požár, úraz elektrickým proudem, zkrat nebo poškození zařízení.

Navštivte [www.laufen-cleanet.com](http://www.laufen-cleanet.com) a prohlédněte si prohlášení o shodě

# 1 BEZPEČNOSTNÍ A VAROVNÁ UPOZORNĚNÍ

## Pro potvrzení správnosti instalace:

Zkontrolujte, zda je keramika instalována podle dodaného instalačního návodu.

Zkontrolujte, zda je otevřený uzavírací ventil.

Zkontrolujte, zda je k zařízení **SIT** připojený zdroj napájení.

Když je zařízení **SIT** připojeno ke zdroji napájení, kontrolky budou blikat a ozve se pípnutí.

Tryska se pohybuje směrem ven a dovnitř.

Světla zhasnou a zařízení **SIT** zůstane v pohotovostním režimu, připraven k použití.

## BEZPEČNOSTNÍ OPATŘENÍ PŘI POUŽÍVÁNÍ

Tato opatření jsou důležitá pro bezpečné používání. Ujistěte se, že je dodržujete a výrobek používáte správně.

Zařízení **SIT** je WC, které bylo navrženo pro čištění análních a perineálních oblastí. Byl navržen hlavně pro soukromé použití. Jeho použití je omezeno na uzavřené prostory. Jakékoli jiné použití nebude považováno za použití v souladu se zamýšleným účelem a společnost Laufen nenese odpovědnost za jakékoli následky, které by mohly vzniknout v důsledku nesprávného použití.

Pokud dojde k provozní poruše, prostudujte si rady pro odstraňování problémů (viz část 7).

Opírání se při sezení na zařízení **SIT** usnadňuje nastavení trysky a snižuje možné rozstříkávání.

Nemožte ani nestříkejte vodu nebo čisticí prostředky na hlavní konstrukci nebo síťovou zástrčku.

Mohlo by dojít k požáru, úrazu elektrickým proudem, přehřátí nebo zkratu nebo by mohlo dojít ke vzniku skvrn nebo k poruše.

Nikdy neblokujte žádné otvory v výrobku, ani do nich nespouštějte nebo do nich nevkládejte žádné předměty.

Udržujte přívod vzduchu bez vláken.

Na výrobek nepokládejte žádný otevřený oheň, svíčky, cigarety nebo podobné předměty a do blízkosti nebo dovnitř výrobku neupouštějte hořlavé předměty nebo cigarety.

Na výrobek nestoupejte.

Vyhnete se násilí na sedátko nebo poklop.

Neohýbejte, netahejte ani nezkrucujte napájecí kabel, ani na něj nepokládejte těžké předměty.

Nenechávejte ručníky nebo kapesníky na vyhřívaném sedátku. To by mohlo ovlivnit jeho tepelné chování.

Pokud dojde k úniku vody, vždy zavřete uzavírací ventil.

Pokud se chystáte používat zařízení **SIT**, nepoužívejte podsedák pro děti nebo dospělé.

Abyste zabránili pádu dálkového ovladače, uložte jej bezpečně, když jej nepoužíváte.

## BEZPEČNOSTNÍ OPATŘENÍ PRO ÚDRŽBU

Pokud výrobek nebudete delší dobu používat (více než 7 dní), vypněte jej.

Výrobek nerozebírejte ani neopravujte; v případě poruchy kontaktujte technickou podporu. Jakékoli opravy by měl provádět autorizovaný personál s použitím originálních náhradních dílů a příslušenství.

Používáte-li čisticí prostředky na WC, ujistěte se, že jsou odstraněny do 3 minut a ponechte sedátko s poklopem otevřené, aby uschly.

Vyčistěte veškeré zbytky saponátu z WC mísy. (Pokud pára z čisticího prostředku WC pronikne do hlavní jednotky, může to způsobit poruchu).

Všechny plastové prvky by se měly otírat pouze čistou vodou a přímo na plastové komponenty by se neměly nanášet žádné chemikálie.

## EKOLOGICKÉ PŘEDPOKLADY

Teplota v místnosti by neměla být nižší než 4 °C nebo vyšší než 40 °C.

Pokud teplota v místnosti klesne pod 4 °C, zabraňte poškození mrazem; zamrzlé vodovodní potrubí by mohlo zlomit zařízení **SIT** a potrubí, což by mělo za následek únik vody. Regulujte teplotu v místnosti, abyste zabránili zamrznutí potrubí a hadic během chladných měsíců.

## 2 ÚVOD

### 2.1 SYMBOLY



Rady



Varování

### 2.2 TOALETA SE SPRCHOU: INDIKÁTOR SVĚTLA

Kontrolka je umístěna uvnitř WC mísy. Poskytuje informace o požadované údržbě nebo případných poruchách na vaší toaletě se sprchou zevnitř (světlo mísy).

### 2.3 ZAPNUTÍ

Dálkové ovládání a zařízení jsou propojeny již z výroby. Chcete-li výrobek zapnout, postupujte podle kroků popsaných níže:

1. Vložte baterie do dálkového ovladače.
2. Otevřete ventil přívodu vody.
3. Aktivujte napájecí zdroj pro zařízení CLEANET SIT.

Pokud je třeba znovu propojit dálkové ovladače, postupujte podle postupu připojení dálkového ovladače (viz část 2.5).

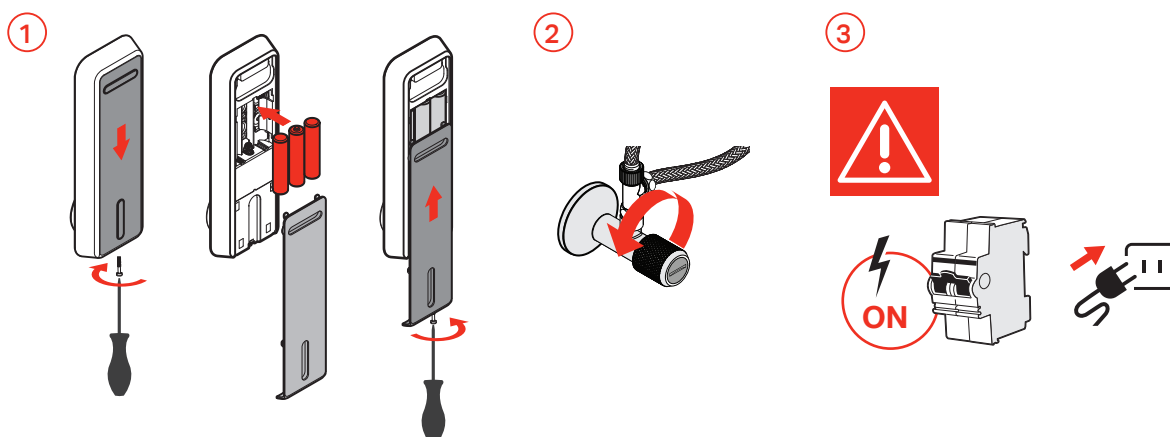

### 2.4 POUŽÍVÁNÍ VÝROBKU

Při prvním připojení výrobku k elektrické síti je nutné počkat alespoň 4 minuty, aby bylo možné provést první vypuštění toalety.

Zařízení CLEANET SIT má malou vnitřní nádrž na vodu, která je v pohotovostním stavu studená.

Když detektor uživatele zaznamená sedícího uživatele, aktivuje se proces predehřívání.

Předehřev probíhá na 36 °C. Funkce mohou být aktivovány kdykoli, ale pokud jsou aktivovány příliš brzy, voda nestihne dosáhnout stanovené teploty.

Doporučuje se minimální doba predehřívání 30 sekund od okamžiku, kdy zařízení CLEANET SIT detekuje uživatele, dokud se neaktivuje jakákoli funkce vody.

Když je funkce aktivována, zařízení CLEANET SIT před použitím vyčistí trysku.

Po skončení funkce a odchodu uživatele z toalety proběhne následné čištění trysky po dobu 10 sekund.

## 2 ÚVOD

### 2.5 PROPOJENÍ DÁLKOVÉHO OVLÁDÁNÍ

V případě potřeby lze s toaletou se sprchou propojit dálkové ovládání. Zapněte výrobek a počkejte 15 sekund. Stiskněte současně anální sprchu a otočné tlačítko na 3 sekundy pomocí dálkového ovladače do vzdálenosti 10 cm od výrobku. Nastavení bude dokončeno do 60 sekund.

Když proces autotestu skončí, zazní 2 „pípnutí“, což znamená, že dálkové ovládání bylo správně připojeno ke toaletě se sprchou. Pokud není nastavení dokončeno do 60 sekund, proces opakujte.

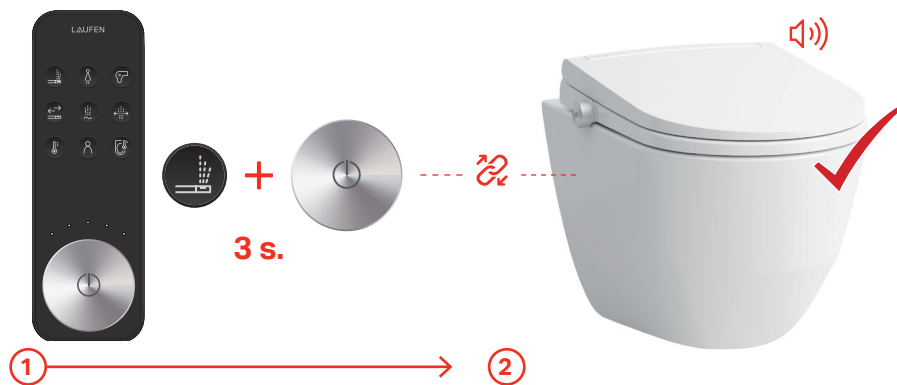

**i** Během procesu neodpojujte spotřebič.

# 3 PŘEHLED VAŠÍ TOALETY SE SPRCHOU

## 3.1 TOALETA SE SPRCHOU



CS

## 3.2 OVLADAČ S OTOČNÝM TLAČÍTKEM

Toaletu se sprchou Laufen snadno ovládáte otočením a stisknutím ovladače umístěného vpravo. Pomocí ovladače lze aktivovat následující funkce:

- Anální sprcha
- Perineální sprcha
- Intenzita proudu sprchy vody
- Poloha proudu sprchy
- Funkce zastavení
- Vysoušeč
- Rychlost vzduchu vysoušeče
- ZAPNOUT/VYPNOUT výrobek
- Obnovení hodnot na výchozí tovární hodnoty

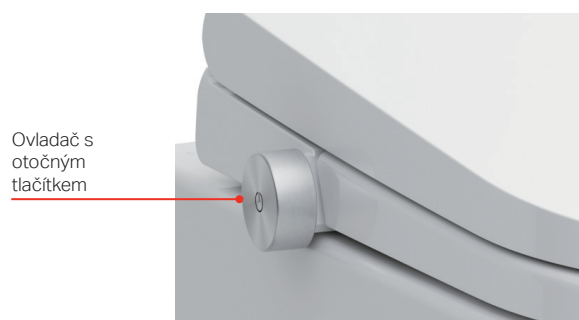

# 3 PŘEHLED VAŠÍ TOALETY SE SPRCHOU

## 3.3 OVLADAČ S DÁLKOVÝM OVLADAČEM

### Hlavní tlačítka

- Anální sprcha
- Poloha proudu sprchy
- Teplota vody a vysoušeče
- Perineální sprcha
- Pulzující
- Uživatelský profil (uložit a načíst)
- Vysoušeč
- Kmitající
- Vyhřívání sedátka

### Otočné tlačítko

- Funkce zastavení / aktivace splachování (pokud uživatel nebyl detekován)
- Nastavení teploty vody/vysoušeče/sedátka
- Nastavení tlaku vody
- Nastavení polohy proudu sprchy
- Nastavení rychlosti vzduchu
- Výchozí nastavení

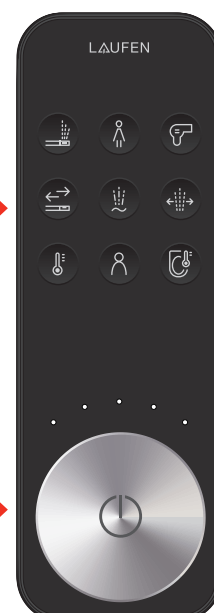

## 3.4 LAUFEN APP, SMART CONTROL

Vaši toaletu se sprchou lze snadno ovládat pomocí LAUFEN Smart Control pro iPhone a Android. Tato aplikace obsahuje další užitečné funkce.

Další popisy naleznete v části 4.

Doporučujeme připojit zařízení k Wi-Fi a aktualizovat jej pomocí APP.

### Hlavní menu

- Anální sprcha
- Perineální sprcha
- Vysoušeč
- Intenzita proudu
- Pozice proudu sprchy
- Připojení zařízení
- Kmitání
- Pulzující
- Vyhřívání sedátka
- Teplota vody
- Okolní světlo
- Uživatelská nastavení

### Nabídka nastavení

- Nastavení výrobku
- Nastavení služby
- Připojení aktivita

### Informační nabídka

- Informace o zařízení
- Aktualizace firmwaru výrobku
- Referenční a sériové číslo
- Stažení pokynů

### Servisní nabídka

- První pomoc, otázky a odpovědi
- Vysvětlení ikon a symbolů

Nainstalujte si bezplatnou aplikaci přímo z obchodu APP Store nebo Google Play.

### Konfigurace aplikace

- Upravit intenzitu okolního světla
- Naplánovat aktivaci nočního světla
- Naplánovat aktivaci vyhřívání sedátka
- Aktivovat funkci automatického sušení

### APLIKACE

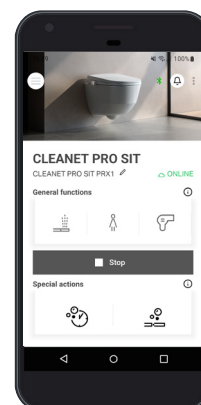

Download the app



LAUFEN  
Smart Control



Vzhledem k tomu, že aplikace bude průběžně aktualizována, není v této příručce uveden žádný podrobný popis.

# 4 OBSLUHA TOALETY SE SPRCHOU

Vaše toaleta se sprchou Laufen lze ovládat buď pomocí ovladače s dálkovým ovládáním, nebo pomocí aplikace Laufen APP.

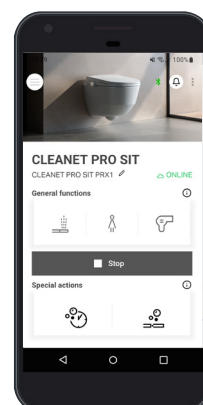

Anální sprcha			
Perineální sprcha			
Vysoušeč			
Poloha proudu sprchy			
Sprcha pulzující			
Kmitající sprcha			

## 4 OBSLUHA TOALETY SE SPRCHOU

Teplota vody/vysoušeče

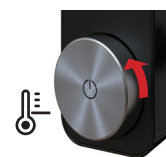

Uživatelský profil

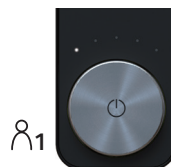

Teplota sedátka

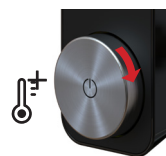

Zastavit



4.1



### ANÁLNÍ SPRCHA

Funkci aktivujete stisknutím tlačítka anální sprchy. Pokud potřebujete sprchu předčasně zastavit, zastavte ji stisknutím otočného tlačítka.





Dobu trvání lze nakonfigurovat pomocí aplikace Smart Control APP.



### PERINEÁLNÍ SPRCHA

Funkci aktivujete stisknutím tlačítka perineální sprchy. Pokud potřebujete sprchu předčasně zastavit, zastavte ji stisknutím otočného tlačítka.

Dobu trvání lze nakonfigurovat pomocí aplikace Smart Control APP.

-  Pokud se chcete znovu osprchovat, stiskněte na konci prvního sprchování ovladač, zatímco se rameno sprchy zatahuje.
-  Tovární nastavení teploty vody je stupeň 3.
-  Délka sprchování je z výroby přednastavena na 1 minuty. Lze jej změnit pomocí aplikace Smart Control APP.
-  Nesprávný provoz zahrnuje zahájení sprchování, i když nikdo nesedí na toaletě se sprchou. To může způsobit škody vodou v okolí.

## 4 OBSLUHA TOALETY SE SPRCHOU

### 4.1.1 INTENZITA PROUDU SPRCHY

Intenzitu proudu lze nastavit na jedno z 5 nastavení. Intenzitu proudu během sprchování můžete regulovat otáčením ovladače.



Otočením ovladače po směru hodinových ručiček zvýšíte intenzitu proudu.



Otočením ovladače proti směru hodinových ručiček snížíte intenzitu proudu.



Intenzita proudu je z výroby přednastavena na 3 z 5 možných.

### 4.1.2 POLOHA PROUDU SPRCHY



#### POLOHA PROUDU SPRCHY

Pozici proudu sprchy lze nastavit do jednoho z 5 nastavení. Během sprchování můžete otáčet otočným ovládacím tlačítkem vlevo nebo ve směru hodinových ručiček.

Proud sprchy sleduje směr otáčení.



Otočením ovladače ve směru hodinových ručiček posunete proud sprchy dopředu.



Otočením ovladače proti směru hodinových ručiček posunete proud sprchy zpět.



Poloha proudu je z výroby přednastavena na 3 z 5 možných.

### 4.1.3 KMITÁNÍ SPRCHY



#### KMITÁNÍ SPRCHY

Během sprchování stiskněte tlačítko kmitání pro aktivaci nebo deaktivaci režimu kmitacího čištění.

Když aktivujete funkci kmitacího čištění, tryska se bude otáčet doleva a doprava, aby se rozšířil rozsah čištění.

### 4.1.4 SPRCHA PULZUJÍCÍ



#### SPRCHA PULZUJÍCÍ

Během sprchování stiskněte pulzující tlačítko pro aktivaci nebo deaktivaci pulzujícího režimu čištění.

Když aktivujete funkci pulzujícího čištění, tlak vody se přepne ze silného na jemný v určitém rytmu pro čištění.

## 4 OBSLUHA TOALETY SE SPRCHOU

4.1.5



### NASTAVENÍ TEPLoty VODY

Během sprchování stiskněte tlačítko teploty a otočte otočným tlačítkem pro zvýšení nebo snížení teploty vody. Teplotu lze nastavit na jedno z pěti nastavení.



Otočením ovladače po směru hodinových ručiček zvýšíte teplotu vody.



Otočením ovladače proti směru hodinových ručiček snížíte teplotu vody.

4.2

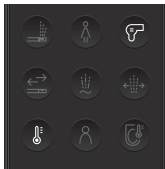

### VYSOUŠEČ

Teplotu vysoušeče lze nastavit na jedno z 5 nastavení.

Stiskněte tlačítko vysoušeče pro aktivaci, otočením otočného tlačítka doprava nebo proti směru hodinových ručiček upravte průtok vzduchu (nebo tlak vzduchu/rychlost).



#### **Kmitající suché**

Během sušení stiskněte kmitací tlačítko pro aktivaci funkce kmitacího sušení.



#### **Teplota vysoušeče**

Stiskněte tlačítko teploty během funkce sušení a upravte teplotu otáčením otočného tlačítka ve směru nebo proti směru hodinových ručiček.

Teplotu vysoušeče lze nastavit na jedno z 5 nastavení.



#### **Rychlost vzduchu vysoušeče**

Když je funkce vysoušeče spuštěna, otočte otočným ovládacím tlačítkem dopředu pro zvýšení rychlosti vzduchu, otočením otočného tlačítka dozadu rychlost vzduchu snížíte.



#### **Zastavte sušení**

Stisknutím otočného tlačítka funkci sušení zastavíte.

**i** Nevkládejte prsty ani žádné předměty do ventilátoru.

**i** Funkce vysoušeče se automaticky zastaví za 5 minut. Tento čas lze nakonfigurovat prostřednictvím aplikace Smart Control APP.

**i** Automatickou aktivaci vysoušeče (režim automatického sušení) po skončení sprchování lze nastavit pomocí aplikace Smart Control APP.

## 4 OBSLUHA TOALETY SE SPRCHOU

4.3



### VYHŘÍVANÉ SEDÁTKO

Teplotu sedátka lze nastavit na jednu z 5 úrovní. Stiskněte tlačítko vyhřívání sedátka pro aktivaci, otočením otočného tlačítka doprava (pro zvýšení) nebo proti směru hodinových ručiček (pro snížení) upravte teplotu.



Nezabere pár minut vyhřívání sedátka. Nastavení požadované teploty bude uloženo a uzamčeno v paměti.



Režim vyhřívání sedátka lze aktivovat a deaktivovat nebo naprogramovat pro aktivaci pouze v určitých časových intervalech pomocí aplikace Smart Control APP.

4.4

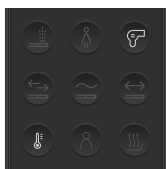

### OKOLNÍ SVĚTLO

#### Noční světlo

Stisknutím a podržením tlačítka vysoušeče po dobu 3 sekund aktivujete a deaktivujete funkci nočního osvětlení (plánování aktivováno, nastavený čas plus 8 hodin).

Když je noční světlo aktivováno, LED bude blikat zeleně a ozve se dvojité pípnutí.

Když je noční světlo deaktivováno, LED bude blikat modře a ozve se dlouhé „pípnutí“.

#### Mísa a okolní světlo

Stisknutím a podržením tlačítka teploty po dobu 3 sekund přepnete nastavení nočního světla mezi okolní, mísa a okolní a mísa. Platí pouze v režimu plánování nočního osvětlení, když je aktivován.



Pomocí APP nastavte funkci nočního světla tak, aby se automaticky vypnula, když je detekován uživatel. Aktivaci nočního světla lze naprogramovat tak, aby se světlo aktivovalo v požadovaném časovém rozsahu pomocí aplikace Smart Control APP. Pomocí APP upravte intenzitu okolního světla.

4.5



### VÝBĚR UŽIVATELE

Stisknutím uživatelského tlačítka vyberte uživatelský profil.

Otočením otočného ovládacího tlačítka doleva nebo doprava vyberte uživatele.

Vyberte preferované nastavení parametru pro:

- Tlak vody sprchy
- Teplota vody sprchy
- Poloha trysky sprchy
- Masáž (pulzující/kmitací sprcha)
- Teplota vysoušeče

#### Výběr dříve uloženého uživatelského profilu (načíst profil):

1. Stiskněte uživatelské tlačítko.
2. Otočením otočného tlačítka doleva nebo doprava vyberte uživatele (k dispozici je 5 uživatelských profilů).
3. Stiskněte znovu uživatelské tlačítko nebo stiskněte otočné tlačítko pro potvrzení výběru.
4. Nastavení se načte do výrobku (tlak vody vzadu, tlak vody vpředu, rychlost vzduchu, teplota vody, teplota vzduchu, poloha trysky sprchy, pulzující režim, kmitací režim)

#### Ukládání úprav do uživatelského profilu (uložení profilu):

1. Stiskněte uživatelské tlačítko na 3 sekundy.
2. Otočením otočného tlačítka doleva nebo doprava vyberte uživatele (k dispozici je 5 uživatelských profilů).
3. Stiskněte znovu uživatelské tlačítko nebo stiskněte otočné tlačítko pro potvrzení výběru.
4. Aktuální nastavení se uloží pod vybraným uživatelským číslem (tlak vody vzadu, tlak vody vpředu, rychlost vzduchu, teplota vody, teplota vzduchu, poloha trysky sprchy, pulzující režim, kmitací režim)



APP ukládá pouze uživatelská nastavení. Různé uživatelské profily jsou uloženy na dálkovém ovladači.

## 4 OBSLUHA TOALETY SE SPRCHOU

4.6



### TICHÝ REŽIM

Stisknutím a podržením tlačítka vyhřívání sedátka po dobu 3 sekund přepnete tichý režim ZAPNUTO nebo VYPNUTO.

Tichý režim ZAPNUT: LED displej bude blikat zeleně a ozve se dvojitě pípnutí.

Tichý režim VYP: LED displej bude blikat modře a ozve se dlouhé „pípnutí“.

4.7



### VÝCHOZÍ NASTAVENÍ

Funkce reset obnoví výchozí tovární nastavení výrobku.

Současným stisknutím uživatelského tlačítka a otočného tlačítka po dobu 3 sekund obnovíte výchozí nastavení nebo alternativně stiskněte otočné tlačítko na výrobku po dobu 10 sekund.



Tlak anální sprchy	Úroveň 3	Teplota sedátka	Vypnuto
Tlak perineální sprchy	Úroveň 3	Automatický vysoušeč	Vypnuto
Teplota vody v anální sprše	Úroveň 3	Pulzující	Vypnuto
Teplota vody ve perineální sprše	Úroveň 3	Kmitající	Vypnuto
Teplota vysoušeče	Úroveň 3	Plánování nočního světla	Vypnuto
Tlak vysoušeče	Úroveň 3	Tichý režim	Vypnuto
Poloha trysky	Úroveň 3		



V případě výpadku proudu si výrobek bude pamatovat poslední nastavení času.

## 5 POMOCNÉ OVLÁDÁNÍ OTOČNÝM TLAČÍTKEM

5.1



### ANÁLNÍ SPRCHA

Pro aktivaci anální sprchy stiskněte otočné ovládací tlačítko na 0,5 sekundy (1 pípnutí) a uvolněte.



### PERINEÁLNÍ SPRCHA

Chcete-li aktivovat perineální sprchu, stiskněte otočné ovládací tlačítko na 2 sekundy (2 pípnutí) a uvolněte.

5.1.1

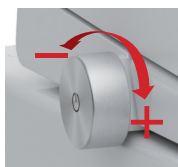

### REGULACE MNOŽSTVÍ VODY

Při používání funkcí anální sprchy nebo perineální sprchy nastavte průtok vody otáčením otočného ovládacího tlačítka ve směru a proti směru hodinových ručiček.

Pro každou pozici, buď vpřed nebo vzad, se ozve pípnutí (pokud není aktivován tichý režim). Po dosažení maximální nebo minimální polohy se ozve dvojitě pípnutí.

# 5 POMOCNÉ OVLÁDÁNÍ OTOČNÝM TLAČÍTKEM

## 5.1.2 NASTAVENÍ POLOHY TRYSKY

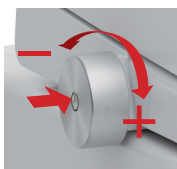

Při používání funkcí perineální nebo anální sprchy stiskněte a otočte otočným ovládacím tlačítkem ve směru hodinových ručiček, abyste posunuli proud sprchy dopředu.

Stiskněte a otočte současně otočným ovládacím tlačítkem proti směru hodinových ručiček, abyste posunuli proud sprchy zpět.

Pro každou pozici ve směru nebo proti směru hodinových ručiček se ozve pípnutí (pokud není aktivován tichý režim).

Po dosažení maximální nebo minimální polohy se ozve dvojité pípnutí.

## 5.1.3 ZASTAVTE FUNKCI ČIŠTĚNÍ

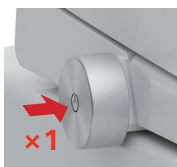

Pro zastavení funkce sprchování stiskněte během sprchování otočné ovládací tlačítko.

## 5.2 AKTIVACE DRYER

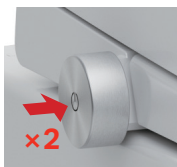

Chcete-li vysoušeč aktivovat, stiskněte dvakrát otočné ovládací tlačítko.

Funkce sušení se automaticky zastaví po 5 minutách. Tento čas lze nakonfigurovat prostřednictvím aplikace LAUFEN Smart Control.

Funkci sušení lze nakonfigurovat tak, aby se automaticky aktivovala po době sprchování pomocí aplikace LAUFEN Smart Control.

## 5.2.1 RYCHLOST VZDUCHU VYSOUŠEČE

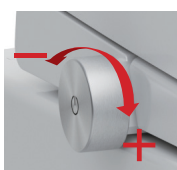

Během používání funkce vysoušeče otočte otočným ovládacím tlačítkem dopředu pro zvýšení rychlosti vzduchu a dozadu pro snížení rychlosti vzduchu.

Po dosažení maximální nebo minimální polohy se ozve dvojité pípnutí.

## 5.3 SYSTÉM VYPNUT



Chcete-li systém vypnout, stiskněte otočné ovládací tlačítko na 5 sekund (3 pípnutí) a uvolněte.

Chcete-li jednotku aktivovat a změnit na Systém zapnutý, stiskněte znovu otočné ovládací tlačítko na 2 sekundy.

## 5.4 OBNOVENÍ HODNOT NA VÝCHOZÍ TOVÁRNÍ HODNOTY



Chcete-li resetovat hodnoty na výchozí tovární nastavení, stiskněte otočné ovládací tlačítko na 10 sekund a uvolněte.

## 6 ČIŠTĚNÍ A ÚDRŽBA

6.1



### REŽIM ČIŠTĚNÍ

Režim čištění (včetně prodloužení trysky) se aktivuje stisknutím otočného tlačítka na dálkovém ovládnání + perineální sprcha po dobu 3 sekund. Tryska se vysune na 5 minut (i zapala się zielone światło) a automaticky se zasune. Stisknutím otočného tlačítka po dobu 5 sekund režim čištění ukončíte.



Nepoužívejte abrazivní čisticí prostředky. Používejte pouze jemné abrazivní čisticí prostředky.



Netahejte ani netlačte za trysku ručně.



Je zakázáno vytahovat trysku rukou přímo.

6.2

### ČIŠTĚNÍ NA DÁLKOVÉ OVLÁDÁNÍ

Před čištěním vyjměte baterie.

Jemně jej otřete navlhčeným hadříkem.

Pokud je ovladač příliš znečištěný, můžete jej vyčistit zředěným neutrálním čisticím prostředkem.



Je zakázáno umývat tento výrobek přímo vodou nebo saponátem nebo ponořovat do vody.

6.3

### BATERIE DÁLKOVÉHO OVLÁDÁNÍ

Pokud při stisknutí libovolného tlačítka LED dioda bliká, znamená to, že je baterie vybitá. Vyměňte baterii.

Počet bliknutí LED závisí na aktuálním nastavení.

Použijte alkalickou baterii AAA. Nekombinujte nové a použité baterie ani různé značky.

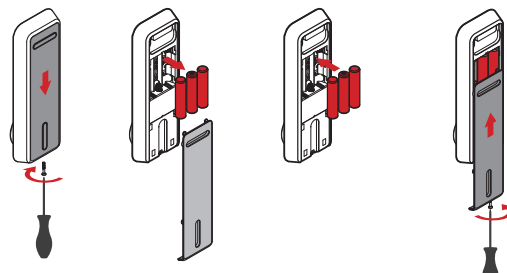

6.4

### ČIŠTĚNÍ MEZI POVRCHEM CERAMIC A CLEANET SIT

Výrobek je upevněn klipem a magnety.

Lze jej demontovat z magnetického upevnění vytažením zařízení, ale držák klipu ponechte na místě, abyste mohli vyčistit keramický povrch pod pracovními částmi chytré toalety.

Je tak možné čistit povrch toalety pod zařízením toalety se sprchou.

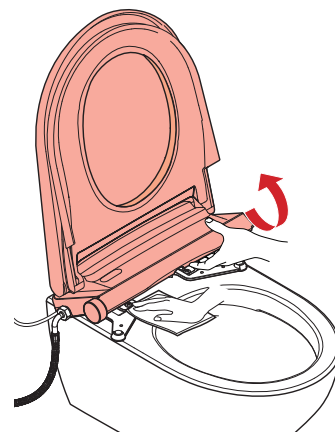

Zařízení zcela nerozebírejte ani jej nepřevracíte.



Dávejte pozor, abyste nepoškodili elektrické součásti.



Nepoužívejte abrazivní čisticí prostředky.

# 6 ČIŠTĚNÍ A ÚDRŽBA

## 6.5 ČIŠTĚNÍ FILTRU

1. Zavřete přívod vody.
2. Pomocí mince nebo plochého šroubováku odšroubujte filtr a vyjměte jej.
3. K jemnému odstranění usazenin použijte kartáč a vodu.
4. Znovu nainstalujte filtr.
5. Otevřete ventil přívodu vody.

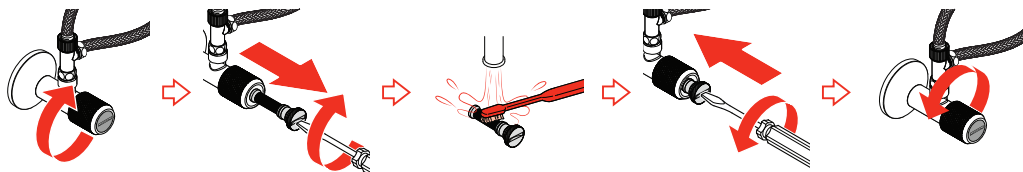

## 6.6 PROCES ODVÁPŇNĚNÍ

Proces odstraňování vodního kamene se může lišit v závislosti na oblasti a tvrdosti vody. Standardní interval by měl být jednou ročně.

Odvápňení snižuje nebo odstraní usazeniny vodního kamene uvnitř vodní cesty (hadice, vodní nádrž, průtokový ohřivač a hrot trysky). Uživatel musí přidat množství odvápňovacího prostředku (prášek na odstranění vodního kamene) otvorem v hlavní tělese.

1. Otevřete víko a kryt odstraňovače vodního kamene z hlavní konstrukce zařízení a nasypete práškový odvápňovací prostředek do otvoru.
2. Stiskněte současně otočné tlačítko a tlačítko teploty po dobu asi 3 sekund nebo déle, aby se aktivoval proces odvápňení. Během procesu odstraňování vodního kamene kontrolka mísy bliká žlutě.
3. Celý proces odvápňení trvá přibližně 15 minut. Po dokončení zařízení vydá 1 dlouhé pípnutí, které značí dokončení procesu.

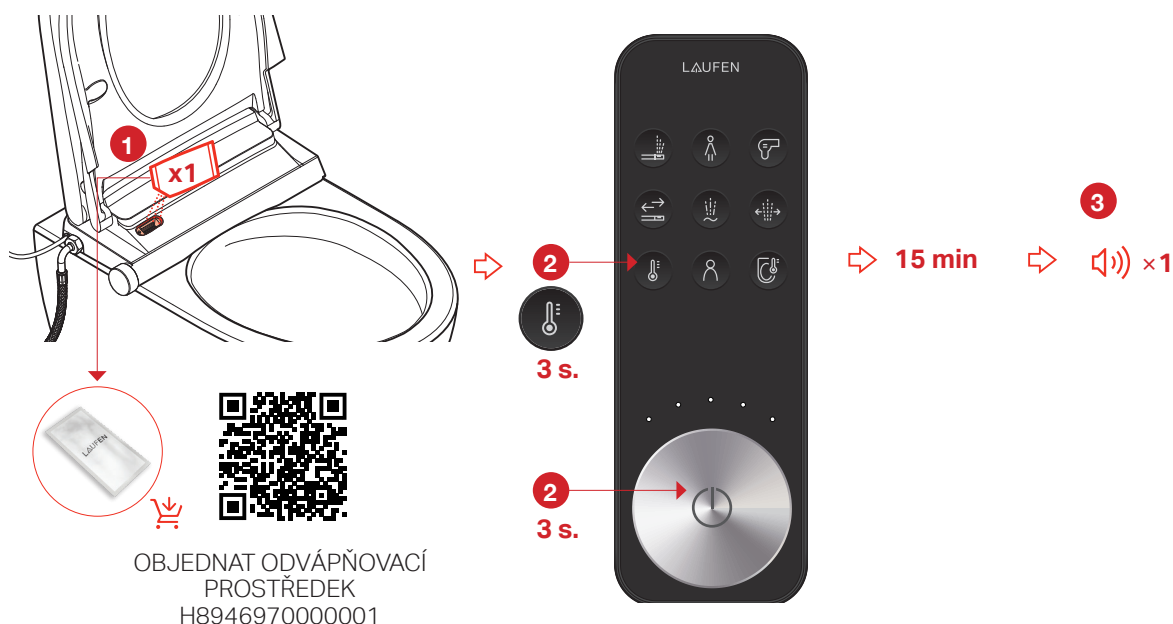

OBJEDNAT ODVÁPŇOVACÍ  
PROSTŘEDEK  
H8946970000001

- i** Během tohoto procesu nebude chytrá toaleta fungovat.
- i** Použijte odvápňovací prostředek Laufen (H8946970000001). Jiné odvápňovací prostředky mohou způsobit poškození.

# 6 ČIŠTĚNÍ A ÚDRŽBA

## 6.7 ÚDRŽBA BEZPEČNOSTI

Pro bezpečnou údržbu výrobku jej neotáčejte, pokud je v nádrži voda.

Vyprázdnění vodní nádrže:

1. Odpojte zařízení od napájení a zcela uzavřete uzavírací ventil.
2. Sejměte hlavní jednotku z montážní desky.
3. Odpojte ohebnou hadici a elektrické připojení.
4. Vložte minci do štěrbin uzávěru nádrže.
5. Voda začne vytékat. Jakmile přestane, zařízení mírně pohybujte a otočte, abyste se ujistili, že v nádrži nezůstala voda. Bez vody v nádrži lze zařízení otáčet.

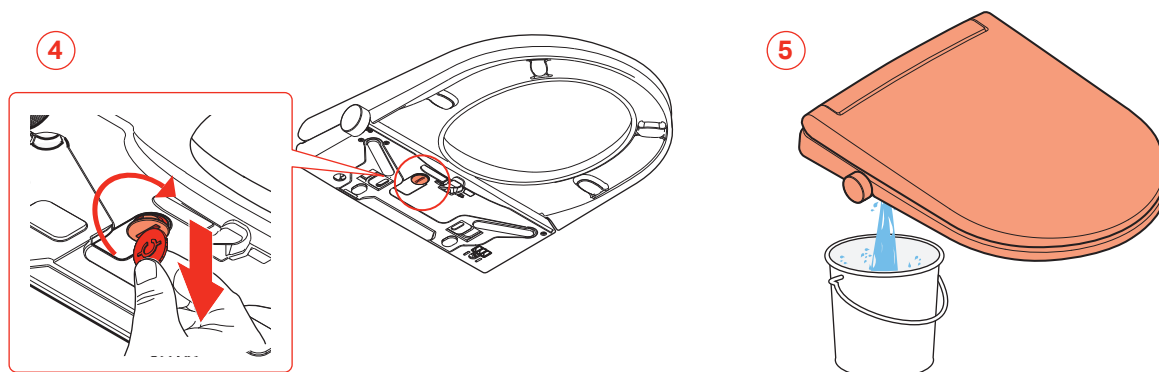
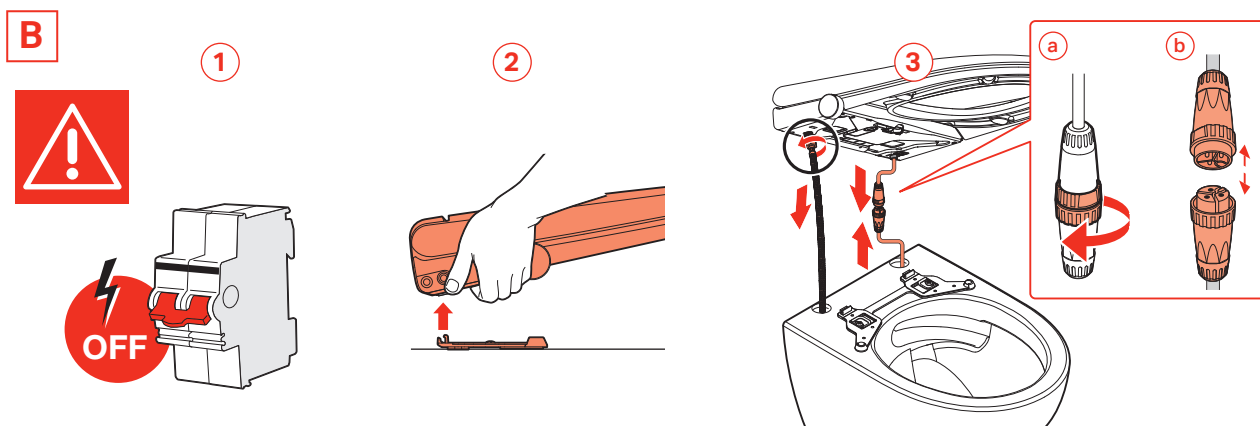
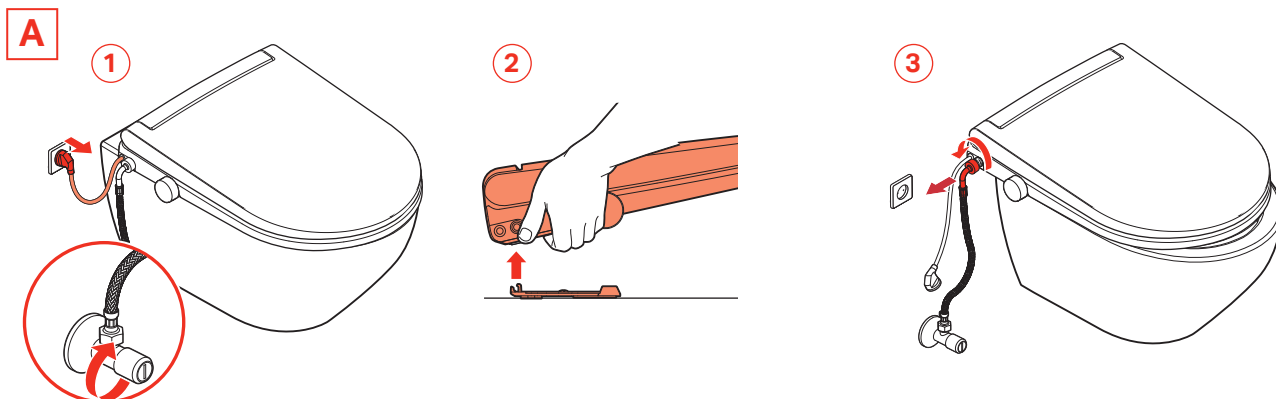

# 7 ŘEŠENÍ PROBLÉMŮ



Zásah elektrickým proudem!  
Nebezpečí smrti!

- Nikdy neotevírejte spotřebič, abyste sami prováděli opravy.
- Kontaktujte zákaznický servis společnosti Laufen.

## HLÁŠENÍ A ZÁVADY

### Služby zákazníkům Laufen

Pokud se vyskytnou závady, které nelze odstranit pomocí informací v návodu k obsluze, kontaktujte prosím zákaznický servis Laufen.

[www.laufen-cleanet.com](http://www.laufen-cleanet.com)

PROBLÉM	MOŽNÁ PŘÍČINA	ŘEŠENÍ
Tlak sprchy je nízký nebo vytéká málo vody.	Tlak vody je nízký.	Nastavte tlak vody pomocí dálkového ovládání (anální sprcha a perineální sprcha, viz 4.1.1) nebo knoflíku (viz 5.1.3).
	Špička trysky je zanesená vodním kamenem.	Odstraňte vodní kámen ze špičky trysky a resetujte výrobek (viz 4.7 nebo 5.4). *
Kontrolky bliknou každých 5 sekund. Chyba (E1) v aplikaci APP. Žádná voda.	Do nádrže nevniká dostatek vody.	Ověřte, že je přívod vody ze sítě a resetujte výrobek (viz 5.3).
	Ohebná hadice je skřípnutá nebo ohnutá.	Hadici narovnejte nebo ji vyměňte, pokud je poškozená.
	Filtr v uzavíracím ventilu je ucpaný nebo došlo k obecné poruše napájení.	Ověřte, zda je přívod vody z hlavní sítě a vyčistěte vodní filtr (viz 6.5) a resetujte výrobek (viz 4.7 nebo 5.4). *
	Interní selhání výrobku.	*
Kontrolky bliknou dvakrát každých 5 sekund. Chyba (E2) v aplikaci APP. Problém s vodním čerpadlem nebo špička trysky zanesená vodním kamenem.	Tlak vody je nízký.	Nastavte tlak vody pomocí dálkového ovládání (anální sprcha a perineální sprcha, viz 4.1.1) nebo pomocí knoflíku (viz 5.1.3).
	Špička trysky je zanesená vodním kamenem.	Odstraňte vodní kámen ze špičky trysky a resetujte výrobek (viz 4.7 nebo 5.4).
Kontrolky zablikají 3x každých 5 sekund. Chyba (E3) v aplikaci APP. Porucha snímače hladiny vody nebo vodního čerpadla.	Interní selhání výrobku.	Provedte odstranění vodního kamene (viz 6.6). Pokud problém přetrvává, vypněte přívod vody a kontaktujte zákaznický servis společnosti Laufen.
	Možné zanesení zařízení vodním kamenem.	Odvápněte zařízení (viz 6.6) a resetujte výrobek (viz 4.7 nebo 5.4).
Kontrolky zablikají 4krát každých 5 sekund. Chyba (E4) v aplikaci APP. Voda se přehřívá.	Interní selhání výrobku.	*
	Špička trysky je zanesená vodním kamenem.	Odstraňte vodní kámen ze špičky trysky a resetujte výrobek (viz 4.7 nebo 5.4).
	Příliš vysoká teplota přívodu vody.	Zkontrolujte, zda do zařízení vstupuje studená voda.
Kontrolky zablikají 5krát každých 5 sekund. Chyba (E5) v aplikaci APP. Nefunguje vyhřívání sedátka.	Poškozené teplotní čidlo nebo některá součást systému ohřevu vody.	*
	Teplota je nastavena na vypnuto.	Zkontrolujte nastavení teploty vyhřívání sedátka (viz 4.3) nebo resetujte teplotu vyhřívání sedátka.
Kontrolky bliknou 6krát každých 5 sekund. Chyba (E6) v aplikaci APP. Voda se neohřívá.	Nastavení teploty vody je vypnuté nebo nesprávně nastavené.	Zkontrolujte nastavení teploty vody (viz 4.1.5 sprcha) nebo aktivujte teplotu ohřáté vody.
	Poškozené čidlo teploty vody nebo vnitřní topná součást.	*
Funkce sprchování nefunguje nebo nestříká.	Uživatel nesedí správně.	Upravte polohu sedu.

# 7 ŘEŠENÍ PROBLÉMŮ

PROBLÉM	MOŽNÁ PŘÍČINA	ŘEŠENÍ
Kontrolky zablikají 7krát každých 5 sekund. Chyba (E7) v aplikaci APP. Chyba snímače teploty vody.	Snímač teploty vody je poškozený.	*
Kontrolky zablikají 8krát každých 5 sekund. Chyba (E8) v aplikaci APP. Vysoušeč vzduchu se nezahřívá, problém s ventilátorem vzduchu nebo problém se snímačem teploty vzduchu.	Nastavení teploty vzduchu je vypnuté nebo nesprávně nastavené.	Zkontrolujte nastavení teploty vysoušeče (viz 4.2) nebo resetujte teplotu vyhřívání vysoušeče.
	Jsou poškozeny vnitřní součásti, jako je snímač teploty vzduchu nebo ventilátor.	*
Zařízení se při použití v režimu sprchování vypne.	Doba sprchování překročila nastavený čas	Opakujte funkci čištění.
	Došlo k výpadku proudu.	Zkontrolujte napájecí kabel nebo jej odpojte a zapojte. Resetujte výrobek (viz 4.7 nebo 5.4).
Zařízení se při použití v suchém režimu vypne.	Doba sušení překročila nastavenou dobu	Znovu aktivujte funkci sušení.
Tryska nefunguje správně.	Hlava trysky je špinavá.	Vyčistěte hlavu trysky (viz 6.1).
	Filtr v uzavíracím ventilu je ucpaný nebo došlo k obecné poruše napájení.	Ověřte, že je přívod vody ze sítě a vyčistěte vodní filtr z uzavíracího ventilu (viz 6.5) a resetujte výrobek (viz 4.7 nebo 5.4).
Tryska se nepohybuje zpět.	Napájení bylo přerušeno.	Obnovte hlavní napájení. Tryska se automaticky vrátí zpět.
	Motor trysky ztratil svou polohu.	Resetujte výrobek (viz 4.7 nebo 5.4).*
Při sezení se zařízení pohybuje.	Vnitřní součásti nebo mechanismy nefungují správně	*
	Zadní držák výrobku není dostatečně těsný.	Utáhněte zadní držák.
Voda vytékající skrz dvířka trysky, ačkoli funkce není aktivována.	Nadměrná hladina vody ve vnitřní nádrži v důsledku poruchy vnitřní součásti zařízení.	Proveďte odstranění vodního kamene (viz 6.6). Pokud problém přetrvává, vypněte přívod vody a zavolejte zákaznický servis společnosti Laufen.
Knoflík nefunguje.	Selhání vnitřního připojení nebo vnitřních součástí.	*
Zdvořilostní LED světlo se neaktivuje, když je detekován uživatel.	Funkce je deaktivována z aplikace APP.	Funkci znovu aktivujte.
APP nemůže najít zařízení.	APP je možná zastaralá.	Aktualizujte aplikaci v iOS Store nebo Android Store.
	Možná chybí signál Bluetooth.	Nachází se na max. vzdálenost 2m od WC.
Některé funkce z APP nefungují (například: Připravte se, aktualizace softwaru atd.).	Nedostatek signálu Wi-Fi v oblasti instalace	Zkontrolujte signál Wi-Fi v oblasti instalace a vylepšete signál
	Absence Wi-Fi v oblasti instalace	Pokračujte v instalaci v režimu Bluetooth (přístup k datům je vyžadován na mobilním zařízení, kde je aplikace spuštěna).
	Zařízení nebylo připojeno k Wi-Fi	Připojte zařízení k Wi-Fi podle pokynů v APP.
	APP je možná zastaralá.	Aktualizujte aplikaci v iOS Store nebo Android Store.

\* Pokud problém přetrvává, zavolejte zákaznický servis společnosti Laufen.

# 8 TECHNICKÁ DATA ZAŘÍZENÍ CLEANET SIT

H891890000001	H8928910000001
H8918920000001	H89B8910000001
H8918930000001	H89D8910000001
H89A8920000001	

<b>Čištění</b>	Perinální a anální sprchování		•
	Nastavitelná poloha trysky		5 úrovní
	Kmitací režim čištění		•
	Pulzační režim čištění		•
	Nastavitelný tlak vody (0,2~0,7 l/min)		5 úrovní
	Nastavitelná teplota vody (vypnuto / 33~39 °C)*		5 úrovní
	Okamžitý ohřivač vody		•
	Automatické samočištění trysky		•
	Bezpečnostní zařízení		Tepelná pojistka
<b>Vysoušeč</b>	Funkce vysoušeče		•
	Objem vzduchu vysoušeče		0,2 mm <sup>3</sup> /min
	Nastavitelná teplota (40~60 °C)*		5 úrovní
<b>Sedátko</b>	Vyhřívané sedátko s nastavitelnou teplotou (vypnuto / 33~39 °C)*		5 úrovní
	Víko a sedátko s měkkým zavíráním		•
<b>Ostatní</b>	Manuální/automatická funkce deodorizace		-
	Manuální/automatická funkce nočního světla (LED)		•
	UV světlo		•
	Dezinfekce e-vodní trysky		-
	Hygienické sprchování		-
	Automatické otevření víka / zavření víka		-
	Dálkové ovládání (3×alkalická baterie AAA)		•
	Režim uživatelského nastavení		•
	Úspora energie – vyhřívané sedátko		•
	APP/IoT		•
	Odvápnění		•
<b>Technické</b>	Skrytá připojení	-	•
	Napájecí napětí		220-240V~, 50/60 Hz
	Jmenovitý výkon		1650 W (teplota vody na vstupu je 0 °C)
	Maximální kapacita ohřivače vysoušeče		350 W
	Kapacita vyhřívání sedátka		40 W
	Připojení přívodu vody		G 3/8"
	Tlak vody z kohoutku pro funkci sprchování		0,1–0,7 MPa (1–7 bar)
	Čistá hmotnost výrobku		Přibližně 5,0 <sup>±0,2</sup> kg
	Hrubá hmotnost výrobku		Přibližně 7,8 <sup>±0,2</sup> kg

## Jednotky

V = volt, Hz = hertz, W = watt, m = metr, MPa = megapascal, bar = bar, kg = kilogram, °C = stupně Celsia, s = sekunda

## 9 LIKVIDACE A ŽIVOTNÍ PROSTŘEDÍ



Toaleta se sprchou Laufen splňuje požadavek "omezení používání některých nebezpečných látek v elektrických a elektronických zařízeních" (2011/65/EU). Z velké části neobsahuje nebezpečné látky, jako je olovo, kadmium, rtuť a chrom VI.

### Správná likvidace starých spotřebičů

Odpadní elektrozařízení často obsahuje materiály, které jsou ještě použitelné. Zároveň však obsahují i mnoho nebezpečných látek, které zaručují provozní spolehlivost a bezpečnost zařízení. Nesprávná manipulace a likvidace těchto látek představuje nebezpečí pro člověka a životní prostředí.



Symbol na typovém štítku vaší toalety se sprchou znamená, že likvidace spotřebiče s domovním odpadem není povolena. Použité baterie prosím zlikvidujte správným způsobem. Baterie nevyhazujte do domovního odpadu.

Obraťte se na příslušné sběrné místo pro vrácení a recyklaci elektrického zařízení ve vaší oblasti.

Uskladněte svůj starý spotřebič na místě chráněném před dětmi, dokud nebude přepraven k likvidaci.

Plastové díly jsou označeny mezinárodně standardizovanými symboly, aby bylo zajištěno třídění plastového odpadu podle druhu. Výsledkem je, že váš starý spotřebič lze recyklovat způsobem, který je šetrný k životnímu prostředí.

## 10 PRÁVNÍ UPOZORNĚNÍ

Tento návod obsahuje důležité informace o zamýšleném použití, správném provozu a správné údržbě spotřebiče.

Uživatelé musí porozumět a dodržovat pokyny v tomto návodu k obsluze, aby bylo zajištěno jak bezpečné používání spotřebiče, tak maximální bezpečnost při provozu a údržbě.

Do tohoto návodu k obsluze není možné zahrnout všechny myslitelné aplikace a druhy zneužití.

Rádi bychom také upozornili na následující: Obsah této příručky netvoří součást dřívější nebo existující dohody, závazku nebo právního vztahu, ani nemění existující smlouvu, závazek nebo právní vztah. Jakékoli závazky ze strany společnosti Laufen vyplývají z příslušných záručních podmínek, které rovněž zahrnují úplnou a rozhodující záruční povinnost společnosti Laufen. Informace uvedené v tomto návodu k obsluze nepředstavují rozšíření ani omezení nároků ze záručních podmínek.

Tato příručka je chráněna autorským právem. Kopie a/nebo překlady do různých jazyků jsou povoleny pouze po předchozím písemném souhlasu společnosti Laufen.

# SPIS TREŚCI

<b>1</b>	<b>OSTRZEŻENIA I UWAGI DOTYCZĄCE BEZPIECZEŃSTWA</b>	<b>108</b>
<b>2</b>	<b>WPROWADZENIE</b>	<b>110</b>
2.1	SYMBOLE	110
2.2	TOALETA WELLNESS: LAMPKA KONTROLNA	110
2.3	URUCHOMIENIE	110
2.4	KORZYSTANIE Z PRODUKTU	110
2.5	ŁĄCZENIE PILOTA	111
<b>3</b>	<b>PODSTAWOWE INFORMACJE O TOALECIE MYJĄCEJ</b>	<b>112</b>
3.1	TOALETA MYJĄCA	112
3.2	POKRĘTŁO STERUJĄCE	112
3.3	OBSŁUGA ZA POMOCĄ PILOTA	113
3.4	APLIKACJA LAUFEN	113
<b>4</b>	<b>OBSŁUGA TOALETY MYJĄCEJ</b>	<b>114</b>
4.1	NATRYSK TYLNY / NATRYSK DAMSKI	115
4.1.1	INTENSYWNOŚĆ STRUMIENIA NATRYSKU	116
4.1.2	POZYCJA STRUMIENIA NATRYSKU	116
4.1.3	OSCYLACJA NATRYSKU	116
4.1.4	PULSOWANIE NATRYSKU	116
4.1.5	REGULACJA TEMPERATURY WODY	117
4.2	SUSZARKA	117
4.3	PODGRZEWANIE SIEDZISKA	118
4.4	PODŚWIETLENIE LED	118
4.5	WYBÓR UŻYTKOWNIKA	118
4.6	TRYB CICHY	119
4.7	USTAWIENIA Domyślne	119
<b>5</b>	<b>STEROWANIE POKRĘTŁEM BOCZNYM</b>	<b>119</b>
5.1	NATRYSK TYLNY / NATRYSK DAMSKI	119
5.1.1	REGULACJA ILOŚCI WODY	119
5.1.2	REGULACJA POZYCJI DYSZY	120
5.1.3	ZATRZYMANIE MYCIA	120
5.2	AKTYWACJA SUSZENIA	120
5.2.1	REGULACJA MOCY SUSZARKI	120
5.3	WYŁĄCZANIE SYSTEMU	120
5.4	PRZYWRACANIE Domyślnych ustawień fabrycznych	120
<b>6</b>	<b>CZYSZCZENIE I KONSERWACJA</b>	<b>121</b>
6.1	TRYB CZYSZCZENIA	121
6.2	CZYSZCZENIE PILOTA	121
6.3	BATERIE PILOTA	121
6.4	CZYSZCZENIE MIĘDZY POWIERZCHNIĄ CERAMICZNĄ A POWIERZCHNIĄ DESKI MYJĄCEJ	121
6.5	CZYSZCZENIE FILTRA	122
6.6	PROCES ODKAMIENIANIA	122
6.7	KONSERWACJA BEZPIECZEŃSTWA	123
<b>7</b>	<b>ROZWIĄZYWANIE PROBLEMÓW</b>	<b>124</b>
<b>8</b>	<b>DANE TECHNICZNE</b>	<b>126</b>
<b>9</b>	<b>UTYLIZACJA I OCHRONA ŚRODOWISKA</b>	<b>127</b>
<b>10</b>	<b>INFORMACJE PRAWNE</b>	<b>127</b>

# 1 OSTRZEŻENIA I UWAGI DOTYCZĄCE BEZPIECZEŃSTWA

## OSTRZEŻENIA – ŚRODKI OSTROŻNOŚCI

Przed rozpoczęciem korzystania z produktu uważnie przeczytać niniejszą instrukcję i zachować ją do wykorzystania w przyszłości.

Nieostrożne lub niewłaściwe korzystanie z produktu może prowadzić do poważnych obrażeń.

Urządzenie nie nadaje się do użytku przez osoby (w tym dzieci) z niepełnosprawnością fizyczną, sensoryczną lub umysłową bądź nieposiadające doświadczenia lub wiedzy w zakresie korzystania z urządzenia, chyba że dla bezpieczeństwa znajdują się one pod nadzorem osoby odpowiedzialnej lub otrzymają instrukcje dotyczące korzystania z urządzenia.

Należy dopilnować, aby dzieci nie bawiły się urządzeniem.

**Podczas korzystania z urządzeń elektrycznych zawsze należy przestrzegać podstawowych środków bezpieczeństwa; należy wziąć pod uwagę następujące kwestie:**

## OGÓLNE OSTRZEŻENIA

### Opakowanie:

Opakowanie urządzenia nie jest zabawką.

Nie pozwalać dzieciom bawić się workami z tworzywa sztucznego lub materiałem opakowaniowym, ponieważ grozi to uduszeniem lub obrażeniami. Materiał należy przechowywać w bezpiecznym miejscu lub zutylizować zgodnie z miejscowymi wytycznymi dotyczącymi recyklingu.

### Korzystanie z urządzenia:

Nie używać urządzenia dłużej niż przez czas określony w każdym cyklu mycia. Wydłużenie tego czasu może zaburzyć naturalną równowagę organizmu.

Osoby będące w trakcie leczenia lub terapii intymnych obszarów powinny skonsultować się z lekarzem przed użyciem tego typu produktu.

### Deska wc:

Siłowniki w desce wc zapewniają powolne i ciche opadanie. Nie dociskać siedziska ani pokrywy deski dłonią, ponieważ może to spowodować uszkodzenie siłownika.

## ŚRODKI OSTROŻNOŚCI DOTYCZĄCE MONTAŻU

Montaż produktu powinien przeprowadzać wyłącznie wykwalifikowany personel przy użyciu dostarczonych elementów. Więcej informacji na temat połączeń elektrycznych i wodnych można znaleźć w instrukcji montażu.

### Należy przestrzegać następujących środków ostrożności dotyczących instalacji hydraulicznej:

Urządzenie należy zawsze podłączać do sieci zimnej wody użytkowej.

Podczas montażu filtra wody upewnić się, że jest on odpowiednio dokręcony i znajduje się we właściwej pozycji.

Ciśnienie wody zasilającej urządzenie powinno mieścić się w zakresie od 0,1 do 0,7 MPa (od 1 do 7 barów).

Należy przestrzegać następujących środków ostrożności dotyczących instalacji elektrycznej:

Nie obsługiwać wtyczki mokrymi rękami.

Aby wyjąć wtyczkę z gniazda zasilania, nie ciągnąć za przewód, lecz za wtyczkę.

Przed przystąpieniem do obsługi produktu zawsze odłączać przewód zasilający.

Zawsze używać określonego napięcia zasilania (220–240 V, AC 50/60 Hz). Produkt powinien być uziemiony. Dla urządzenia należy zainstalować wyłącznik automatyczny.

Nie używać słabego lub wadliwego połączenia elektrycznego.

Prawidłowo podłączyć wtyczkę. Wtyczka powinna być solidnie i całkowicie podłączona do gniazda zasilania.

Usunąć kurz z gniazda zasilania.

Nie zginać ani nie ścisnąć rurki łączącej i kabla zasilającego oraz trzymać kabel z dala od wilgotnych, gorących lub ostrych powierzchni.

Nie montować produktu w pojazdach kołowych ani na łodziach.

Zlekceważenie tych środków ostrożności może doprowadzić do pożaru, porażenia prądem, zwarcia lub uszkodzenia urządzenia.

Deklarację zgodności można znaleźć na stronie [laufen.com/cleanet](http://laufen.com/cleanet).

# 1 OSTRZEŻENIA I UWAGI DOTYCZĄCE BEZPIECZEŃSTWA

## **Aby upewnić się, że montaż został przeprowadzony prawidłowo:**

Sprawdzić, czy miska ceramiczna została zamontowana zgodnie z dostarczoną instrukcją montażu.

Sprawdzić, czy zawór odcinający jest otwarty.

Sprawdzić, czy zasilacz jest podłączony do deski myjącej..

Po podłączeniu urządzenia do zasilania kontrolki będą migać i rozlegnie się sygnał dźwiękowy.

Dysza przesuwa się na zewnątrz i do wewnątrz.

Lampki kontrolne wyłączają się, a urządzenie pozostaje w trybie czuwania, gotowe do użycia.

## **ŚRODKI OSTROŻNOŚCI DOTYCZĄCE UŻYTKOWANIA**

Niniejsze środki ostrożności są ważne dla bezpiecznego użytkowania. Należy postępować zgodnie z nimi i prawidłowo korzystać z produktu.

Urządzenie to toaleta zaprojektowana do mycia okolic odbytu i krocza. Zostało ono zaprojektowane głównie do użytku prywatnego. Korzystanie z niego jest ograniczone do zamkniętych pomieszczeń. Wszelkie inne zastosowania nie będą uznawane za zgodne z przeznaczeniem, a firma Laufen nie będzie ponosić odpowiedzialności za jakiegokolwiek konsekwencje wynikające z niewłaściwego użycia.

W razie wystąpienia awarii należy zapoznać się z poradami dotyczącymi rozwiązywania problemów (patrz rozdział 7).

Aby ułatwić regulację dyszy i ograniczyć ewentualne rozpryski, należy odchylić się do tyłu, siedząc na toalecie myjącej .

Nie oddawać moczu ani nie przyskać wodą lub środkami czyszczącymi na korpus toalety lub wtyczkę sieciową.

Może to doprowadzić do pożaru, porażenia prądem, przegrzania lub zwarcia, a także do powstawania plam lub awarii.

Nie zasłaniać żadnych otworów w produkcie, nie wpuszczać ani nie wkładać do nich żadnych przedmiotów. Zadbaj o to, aby wlot powietrza był wolny od kłaczek.

Nie umieszczać źródeł otwartego ognia, świec, papierosów lub podobnych przedmiotów nad produktem i nie upuszczać łatwopalnych przedmiotów lub papierosów w pobliżu lub do środka produktu.

Nie wchodzić na produkt.

Nie wywierać nacisku na siedzisko ani pokrywę.

Nie zginać, nie ciągnąć ani nie skręcać kabla zasilającego, ani nie kłaść na nim ciężkich przedmiotów.

Nie zostawiać ręczników ani chusteczek na podgrzewanym siedzisku. Może to wpłynąć na jego parametry termiczne.

W przypadku wycieku wody należy zamknąć zawór odcinający.

Nie korzystać z nakładek podwyższających dla dzieci lub dorosłych, jeśli mają być używane jakiegokolwiek funkcje urządzenia.

Aby chronić pilot przed upadkiem, przechowywać go w bezpiecznym miejscu, gdy nie jest używany.

## **ŚRODKI OSTROŻNOŚCI DOTYCZĄCE KONSERWACJI**

Jeśli urządzenie nie jest używane przez dłuższy czas (ponad 7 dni), należy je wyłączyć.

Nie demontować ani nie naprawiać produktu; w przypadku awarii skontaktować się z działem pomocy technicznej. Wszelkie naprawy powinny być wykonywane przez autoryzowany personel, przy użyciu oryginalnych części zamiennych i akcesoriów.

W przypadku stosowania środków czyszczących w toalecie należy je usunąć w ciągu 3 minut, pozostawiając deskę wc otwartą do wyschnięcia.

Wyczyścić wszelkie pozostałości detergentu z miski toalety. (Jeśli opary środka czyszczącego do WC przedostaną się do jednostki sterującej, może to spowodować awarię).

Wszystkie części z tworzywa sztucznego należy przecierać wyłącznie czystą wodą i nie należy stosować żadnych środków chemicznych bezpośrednio na elementy z tworzywa sztucznego.

## **WARUNKI OTOCZENIA**

Temperatura w pomieszczeniu nie powinna być niższa niż 4°C ani wyższa niż 40°C.

Jeśli temperatura w pomieszczeniu spadnie poniżej 4°C, może dojść do uszkodzeń

spowodowanych zamarznięciem – zamarznięcie wody może spowodować uszkodzenie urządzenia i rur, a w efekcie wyciek wody. Regulować temperaturę w pomieszczeniu, aby nie dopuścić do zamarznięcia rur i węży w czasie zimniejszych miesięcy.

## 2 WPROWADZENIE

### 2.1 SYMBOLE



Wskazówka



Ostrzeżenie

### 2.2 TOALETA MYJĄCA: LAMPKA KONTROLNA

Lampka kontrolna znajduje się na misce toalety. Informuje o koniecznej konserwacji lub możliwych usterkach toalety myjącej i jest umieszczona od wewnątrz (podświetlenie miski).

### 2.3 URUCHOMIENIE

Pilot główny i urządzenie są połączone fabrycznie. Aby uruchomić produkt, wykonać czynności opisane poniżej:

1. Włożyć baterie do pilota.
2. Otworzyć zawór dopływu wody.
3. Włączyć zasilanie urządzenia CLEANET.

Jeśli konieczne jest ponowne połączenie z urządzeniem, wykonać procedurę łączenia (patrz rozdział 2.5).

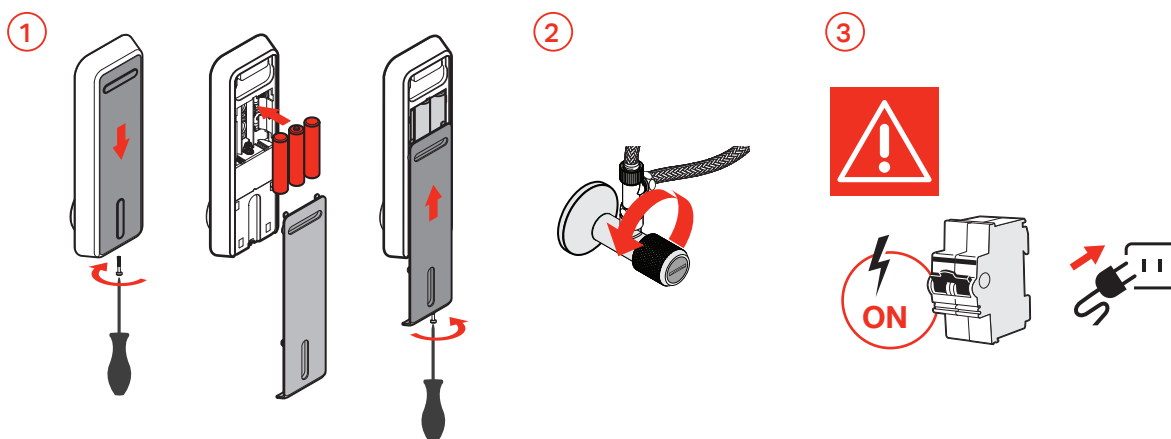

### 2.4 KORZYSTANIE Z PRODUKTU

Po pierwszym podłączeniu produktu do sieci elektrycznej należy odczekać co najmniej 4 minuty, aby możliwe było pierwsze opróżnienie toalety.

Urządzenie CLEANET obejmuje niewielki wewnętrzny zbiornik na wodę, która pozostaje zimna w stanie gotowości.

Gdy sensor wykryje siedzącego użytkownika, aktywowany zostanie proces podgrzewania. Następuje podgrzewanie do temperatury 36°C. Funkcje te można aktywować w dowolnym momencie, ale jeśli zostaną one aktywowane zbyt szybko, woda nie zdąży osiągnąć ustalonej temperatury. Dlatego od momentu wykrycia użytkownika przez urządzenie CLEANET do momentu aktywacji dowolnej funkcji wykorzystującej wodę zalecany jest minimalny okres podgrzewania wynoszący 30 sekund.

Gdy funkcja zostanie aktywowana, urządzenie CLEANET przeprowadzi czyszczenie dyszy przed jej użyciem.

Gdy funkcja zostanie zakończona i użytkownik zejdzie z toalety, nastąpi kolejne czyszczenie dyszy trwające 10 sekund.

## 2 WPROWADZENIE

### 2.5 ŁĄCZENIE PILOTA

W razie potrzeby można przeprowadzić proces łączenia pilota. Włączyć produkt i odczekać 15 sekund. Jednocześnie nacisnąć przycisk tylnego natrysku i wcisnąć przez 3 sekundy pokrętko na pilocie w odległości 10 cm od urządzenia. Konfiguracja zakończy się w ciągu 60 sekund. Po zakończeniu autotestu rozlegną się 2 sygnały dźwiękowe wskazujące, że pilot został prawidłowo połączony z toaletą wellness. Jeśli konfiguracja zakończy się w ciągu 60 sekund, powtórzyć proces.

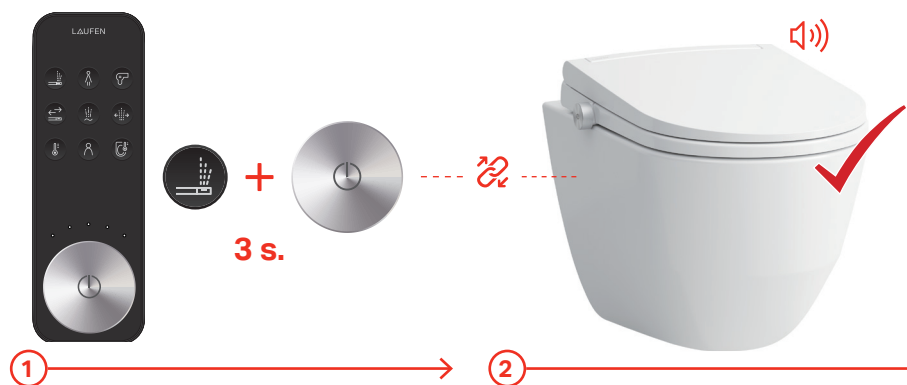

**i** Nie odłączać urządzenia podczas tego procesu.

## 3 PODSTAWOWE INFORMACJE O TOALECIE MYJĄCEJ

### 3.1 TOALETA WELLNESS



### 3.2 POKRĘTKO STERUJĄCE

Toaletę wellness Laufen można łatwo obsługiwać, obracając i naciskając pokrętko sterujące znajdujące się po prawej stronie. Za pomocą pokrętła sterującego można aktywować następujące funkcje:

- Natrysk tylny
- Natrysk damski
- Intensywność strumienia wody natrysku
- Pozycja strumienia natrysku
- Zatrzymanie funkcji
- Suszarka
- Prędkość nawiewu suszarki
- Włączenie/wyłączenie urządzenia
- Przywrócenie domyślnych wartości fabrycznych

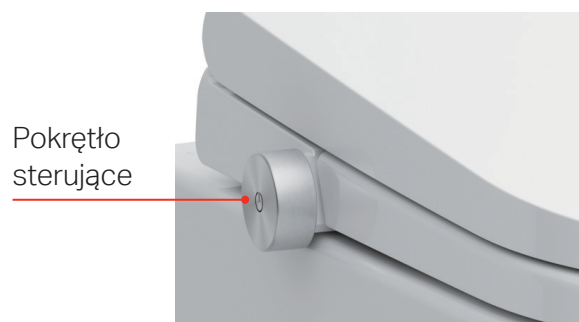

# 3 PRZEGLĄD TOALETY WELLNESS

## 3.3 STEROWANIE PILOTEM

### Główne przyciski

- Natrysk tylny
- Natrysk damski
- Suszarka
- Pozycja strumienia natrysku
- Pulsowanie
- Oscylacja
- Temperatura wody i suszarki
- Profil użytkownika (zapisywanie i wczytywanie)
- Podgrzewanie siedziska

### Pokrętko

- Zatrzymanie funkcji / aktywacja spłukiwania (jeśli nie wykryto użytkownika)
- Regulacja temperatury wody / suszarki / siedziska
- Regulacja ciśnienia wody
- Regulacja pozycji strumienia natrysku
- Regulacja prędkości nawiewu
- Ustawienia domyślne

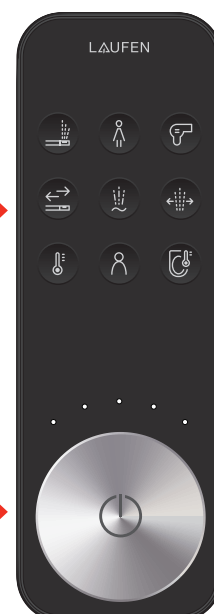

## 3.4 APLIKACJA LAUFEN SMART CONTROL

Toaletę wellness można łatwo sterować za pomocą aplikacji LAUFEN Smart Control na iPhone'a i Androida. Oferuje ona wiele przydatnych funkcji specjalnych. Bardziej szczegółowy opis znajduje się w rozdziale 4. Przydatne może być podłączenie urządzenia do sieci Wi-Fi i aktualizowanie go za pomocą aplikacji.

### Menu główne

- Natrysk tylny
- Natrysk damski
- Suszarka
- Intensywność strumienia
- Pozycja strumienia natrysku
- Połączenie urządzenia
- Oscylacja
- Pulsowanie
- Podgrzewane siedzisko
- Temperatura wody
- Oświetlenie ambientowe
- Ustawienia użytkownika

### Menu ustawień

- Ustawienia produktu
- Ustawienia serwisowe
- Łączność

### Menu Informacje

- Informacje o urządzeniu
- Aktualizacje oprogramowania produktu
- Numer referencyjny i numer seryjny
- Pobieranie instrukcji

### Menu Serwis

- Pierwsza pomoc, pytania i odpowiedzi
- Objaśnienie ikon i symboli

Aplikację można pobrać za darmo bezpośrednio ze sklepu APP Store lub Google Play.

### Konfiguracje aplikacji

- Regulacja natężenia oświetlenia ambientowego
- Harmonogram aktywacji oświetlenia nocnego
- Harmonogram aktywacji podgrzewania siedziska
- Aktywacja funkcji automatycznego suszenia

System aplikacji będzie na bieżąco aktualizowany, dlatego w niniejszej instrukcji nie podano szczegółowego opisu. Należy zapoznać się z najnowszą zaktualizowaną wersją.

APLIKACJA LAUFEN

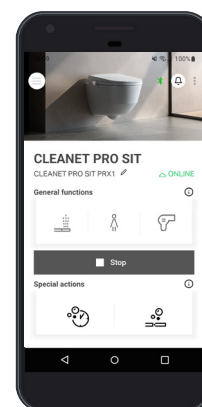

Pobieranie aplikacji



LAUFEN Smart Control

# 4 OBSŁUGA TOALETY WELLNESS



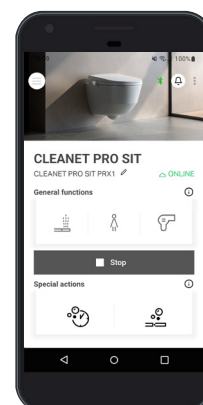





Toaletę wellness Laufen można sterować za pomocą pilota lub [aplikacji Laufen](#).

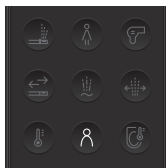
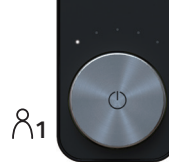

PL

Natrysk tylny			
Natrysk damski			
Suszarka			
Pozycja strumienia natrysku			
Pulsowanie natrysku			
Oscylacja natrysku			

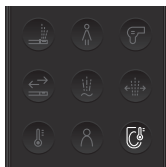
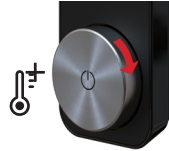
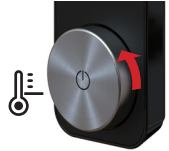
## 4 OBSŁUGA TOALETY WELLNESS

Temperatura wody / suszarki				
Profil użytkownika				
Temperatura siedziska				
Zatrzymanie				

### 4.1

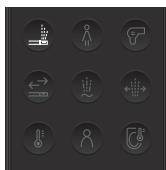

#### NATRYSK TYLNY

Nacisnąć przycisk natrysku tylnego, aby aktywować funkcję. Aby zatrzymać natrysk przed czasem, nacisnąć pokrętło. Czas trwania można skonfigurować w aplikacji Smart Control.

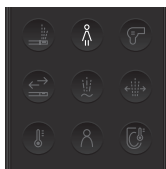

#### NATRYSK DAMSKI

Nacisnąć przycisk natrysku damskiego, aby aktywować funkcję. Aby zatrzymać natrysk przed czasem, nacisnąć pokrętło. Czas trwania można skonfigurować w aplikacji Smart Control.



Aby ponownie uruchomić natrysk, nacisnąć pokrętło, gdy ramię natryskowe cofa się po zakończeniu pierwszego natrysku.



Ustawieniem fabrycznym temperatury wody jest poziom 3.



Czas trwania natrysku jest fabrycznie ustawiony na 1 minuty. To ustawienie można zmienić w aplikacji Smart Control.



Do nieprawidłowego użytkowania zalicza się uruchomienie natrysku, gdy nikt nie siedzi na toalecie wellness.

Może to spowodować uszkodzenie otoczenia przez wodę.

## 4 OBSŁUGA TOALETY WELLNESS

### 4.1.1 INTENSYWNOŚĆ STRUMIENIA NATRYSKU

Można wybrać jedno z 5 ustawień intensywności strumienia. Intensywność strumienia można regulować podczas natrysku, obracając pokrętko.



Przekręcić pokrętko w prawo, aby zwiększyć intensywność strumienia.



Przekręcić pokrętko w lewo, aby zmniejszyć intensywność strumienia.



Intensywność strumienia jest fabrycznie ustawiona na poziom 3 z 5 możliwych.

### 4.1.2



### POZYCJA STRUMIENIA NATRYSKU

Można wybrać jedno z 5 ustawień pozycji strumienia natrysku. Podczas natrysku można obrócić pokrętko w lewo lub w prawo. Strumień natrysku podąża za kierunkiem obrotu.



Przekręcić pokrętko w prawo, aby przesunąć strumień natrysku do przodu.



Przekręcić pokrętko w lewo, aby cofnąć strumień natrysku.



Pozycja strumienia jest fabrycznie ustawiona na poziom 3 z 5 możliwych.

### 4.1.3

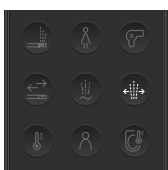

### OSCYLACJA NATRYSKU

Podczas natrysku nacisnąć przycisk pracy oscylacyjnej, aby włączyć lub wyłączyć oscylacyjny tryb mycia.

Po włączeniu funkcji mycia oscylacyjnego dysza będzie obracać się w lewo i w prawo, aby zwiększyć zakres mycia.

### 4.1.4

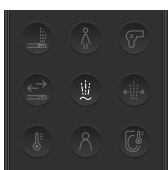

### PULSOWANIE NATRYSKU

Podczas natrysku nacisnąć przycisk pracy pulsacyjnej, aby aktywować lub dezaktywować tryb mycia pulsacyjnego.

Po aktywowaniu funkcji mycia pulsacyjnego ciśnienie wody przełącza się między silnym a delikatnym strumieniem w określonym rytmie podczas mycia.

## 4 OBSŁUGA TOALETY WELLNESS

4.1.5

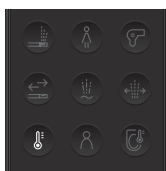

### REGULACJA TEMPERATURY WODY

Podczas natrysku nacisnąć przycisk temperatury i obrócić pokrętło, aby zwiększyć lub zmniejszyć temperaturę wody. Można wybrać jedno z 5 ustawień temperatury.



Przekręcić pokrętło w prawo, aby zwiększyć temperaturę wody.



Przekręcić pokrętło w lewo, aby zmniejszyć temperaturę wody.

4.2

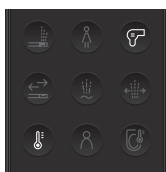

### SUSZARKA

Można wybrać jedno z 5 ustawień temperatury suszarki.

Nacisnąć przycisk suszarki, aby ją włączyć; obrócić pokrętło w prawo lub w lewo, aby dostosować strumień nawiewu. (lub ciśnienie/prędkość nawiewu).



#### Suszenie oscylacyjne

Podczas suszenia nacisnąć przycisk pracy oscylacyjnej, aby aktywować lub dezaktywować oscylacyjny tryb suszenia.



#### Temperatura suszenia

Nacisnąć przycisk temperatury podczas suszenia i dostosować temperaturę, obracając pokrętło w prawo lub w lewo.

Można wybrać jedno z 5 ustawień temperatury suszenia.



#### Prędkość nawiewu suszarki

Podczas korzystania z suszarki przekręcić pokrętło sterujące w prawo, aby zwiększyć prędkość nawiewu, lub w lewo, aby ją zmniejszyć.



#### Zatrzymanie suszenia

Nacisnąć pokrętło sterujące, aby zatrzymać funkcję suszenia.



Nie wkładać palców ani przedmiotów do wentylatora.



Funkcja suszarki wyłączy się automatycznie po 5 minutach. Czas ten można skonfigurować w aplikacji Smart Control.



Automatyczną aktywację suszarki (tryb automatycznego suszenia) po zakończeniu natrysku można skonfigurować w aplikacji Smart Control.

## 4 OBSŁUGA TOALETY WELLNESS

4.3



### PODGRZEWANE SIEDZISKO

Można wybrać jedno z 5 ustawień temperatury siedziska.

Nacisnąć przycisk podgrzewania siedziska, aby aktywować funkcję; obrócić pokrętko w prawo, aby zwiększyć temperaturę, lub w lewo, aby ją zmniejszyć.



Podgrzanie siedziska zajmie kilka minut. Ustawienie żądanej temperatury zostanie zapisane i zablokowane w pamięci.



Tryb harmonogramu podgrzewania siedziska można zaprogramować tylko w określonych przedziałach czasowych w aplikacji Smart Control.

### OŚWIETLENIE AMBIENTOWE

4.4

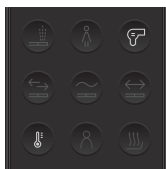

### Oświetlenie nocne

Nacisnąć i wcisnąć przycisk suszarki przez 3 sekundy, aby aktywować lub dezaktywować funkcję oświetlenia nocnego (aktywowany harmonogram, 8 godzin od ustawionego czasu). Po aktywacji oświetlenia nocnego dioda LED zacznie migać na zielono i rozlegnie się dwukrotny sygnał dźwiękowy. Po dezaktywacji oświetlenia nocnego dioda LED zacznie migać na niebiesko i rozlegnie się długi sygnał dźwiękowy.

### Miska i oświetlenie ambientowe

Nacisnąć i wcisnąć przycisk temperatury przez 3 sekundy, aby przełączać ustawienia oświetlenia nocnego między oświetleniem ambientowym, ambientowym i miski oraz miski. Funkcja ma zastosowanie tylko w przypadku aktywnego trybu harmonogramu oświetlenia nocnego.



W aplikacji można ustawić automatyczne wyłączenie funkcji oświetlenia nocnego po wykryciu użytkownika. W aplikacji Smart Control można zaprogramować aktywację oświetlenia nocnego w dogodnym przedziale czasowym. Aplikacja umożliwi regulację natężenia oświetlenia ambientowego.

4.5



### WYBÓR UŻYTKOWNIKA

Nacisnąć przycisk użytkownika, aby wybrać profil użytkownika.

Przekręcić pokrętko w lewo lub w prawo, aby wybrać użytkownika.

Wybrać preferowane ustawienie następujących parametrów:

- Ciśnienie wody natrysku
- Temperatura wody natrysku
- Pozycja dyszy natryskowej
- Masaż (natrysk pulsacyjny / oscylacyjny)
- Temperatura suszarki

### Wybór wcześniej zapisanego profilu użytkownika (wczytywanie profilu):

1. Nacisnąć przycisk użytkownika.
2. Przekręcić pokrętko w lewo lub w prawo, aby wybrać użytkownika (dostępnych jest 5 profili użytkowników).
3. Ponownie nacisnąć przycisk użytkownika lub pokrętko, aby potwierdzić wybór.
4. Ustawienia są wczytywane do produktu (ciśnienie natrysku tylnego, ciśnienie natrysku damskiego, prędkość nawiewu, temperatura wody, temperatura nawiewu, pozycja dyszy natryskowej, tryb pulsacyjny, tryb oscylacyjny).

### Zapisywanie ustawień w profilu użytkownika (zapisywanie profilu):

1. Wcisnąć przycisk użytkownika przez 3 sekundy.
2. Przekręcić pokrętko w lewo lub w prawo, aby wybrać użytkownika (dostępnych jest 5 profili użytkowników).
3. Ponownie nacisnąć przycisk użytkownika lub pokrętko, aby potwierdzić wybór.
4. Bieżące ustawienia są zapisywane pod wybranym numerem użytkownika (ciśnienie natrysku tylnego, ciśnienie natrysku damskiego, prędkość nawiewu, temperatura wody, temperatura nawiewu, pozycja dyszy natryskowej, tryb pulsacyjny, tryb oscylacyjny).



W aplikacji przechowywane są wyłącznie ustawienia użytkownika. Poszczególne profile użytkowników są przechowywane w pilocie.

## 4 OBSŁUGA TOALETY WELLNESS

4.6



### TRYB CICHY

Nacisnąć i wcisnąć przycisk podgrzewania siedziska przez 3 sekundy, aby włączyć lub wyłączyć tryb cichy.

Włączanie trybu cichego: Dioda LED zacznie migać na zielono i rozlegnie się dwukrotny sygnał dźwiękowy.

Wyłączanie trybu cichego: Dioda LED zacznie migać na niebiesko i rozlegnie się długi sygnał dźwiękowy.

4.7



+



### USTAWIENIA DOMYŚLNE

Funkcja resetowania przywróci domyślne ustawienia fabryczne produktu.

Jednocześnie nacisnąć i wcisnąć przez 3 sekundy przycisk użytkownika i pokrętkę, aby przywrócić ustawienia domyślne, lub wcisnąć przez 10 sekund pokrętkę na produkcie.

Ciśnienie natrysku tylnego	Poziom 3	Temperatura siedziska	Wył.
Ciśnienie natrysku damskiego	Poziom 3	Automatyczna suszarka	Wył.
Temperatura wody natrysku tylnego	Poziom 3	Pulsowanie	Wył.
Temperatura wody natrysku damskiego	Poziom 3	Oscylacja	Wył.
Temperatura suszarki	Poziom 3	Harmonogram oświetlenia nocnego	Wył.
Ciśnienie suszarki	Poziom 3	Tryb cichy	Wył.
Pozycja dyszy	Poziom 3		



W przypadku awarii zasilania produkt zapamięta ostatnie ustawienia.

PL

## 5 POMOCNICZE STEROWANIE POKRĘTŁEM

5.1



### NATRYSK TYLNY

Aby aktywować natrysk tylny, nacisnąć i wcisnąć przez 0,5 s (1 sygnał dźwiękowy), a następnie zwolnić pokrętkę sterującą.



### NATRYSK DAMSKI

Aby aktywować natrysk damski, nacisnąć i wcisnąć przez 2 s (2 sygnały dźwiękowe), a następnie zwolnić pokrętkę sterującą.

5.1.1

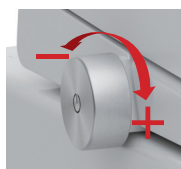

### REGULACJA ILOŚCI WODY

Podczas korzystania z funkcji natrysku tylnego lub natrysku damskiego przekręcić pokrętkę sterującą w prawo lub w lewo, aby ustawić strumień wody. Dla każdego położenia, zarówno do przodu, jak i do tyłu, rozlegnie się sygnał dźwiękowy (o ile nie aktywowano trybu cichego). Po osiągnięciu położenia maksymalnego lub minimalnego rozlegnie się dwukrotny sygnał dźwiękowy.

## 5 POMOCNICZE STEROWANIE POKRĘTŁEM

5.1.2

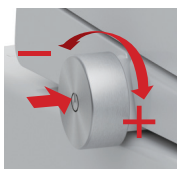

### REGULACJA POZYCJI DYSZY

Podczas korzystania z funkcji natrysku damskiego lub tylnego nacisnąć i przekręcić pokrętło sterujące w prawo, aby przemieścić strumień natrysku do przodu. Jednocześnie nacisnąć i obrócić pokrętło sterujące w lewo, aby cofnąć strumień natrysku.

Dla każdego położenia, zarówno w prawo, jak i w lewo, rozlegnie się sygnał dźwiękowy (o ile nie aktywowano trybu cichego).

Po osiągnięciu położenia maksymalnego lub minimalnego rozlegnie się dwukrotny sygnał dźwiękowy.

5.1.3



### ZATRZYMANIE FUNKCJI MYCIA

Aby zatrzymać funkcję natrysku, nacisnąć pokrętło sterujące podczas natrysku.

5.2



### AKTYWACJA SUSZENIA

Aby aktywować suszarkę, dwukrotnie nacisnąć pokrętło sterujące.

Funkcja suszenia wyłączy się automatycznie po 5 minutach. Czas ten można skonfigurować w aplikacji Laufen Smart Control.

Funkcję suszenia można skonfigurować w aplikacji Laufen Smart Control tak, aby włączała się automatycznie po zakończeniu natrysku.

5.2.1

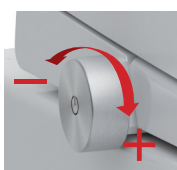

### PRĘDKOŚĆ NAWIEWU SUSZARKI

Podczas korzystania z suszarki przekręcić pokrętło sterujące w prawo, aby zwiększyć prędkość nawiewu, lub w lewo, aby ją zmniejszyć.

Po osiągnięciu położenia maksymalnego lub minimalnego rozlegnie się dwukrotny sygnał dźwiękowy.

5.3



### WYŁĄCZANIE SYSTEMU

Aby wyłączyć system, wciskać przez 5 s (3 sygnały dźwiękowe), a następnie zwolnić pokrętło sterujące.

Aby aktywować urządzenie i włączyć system, ponownie nacisnąć pokrętło sterujące i wciskać je przez 2 sekundy.

5.4



### PRZYWRÓCENIE DOMYŚLNYCH WARTOŚCI FABRYCZNYCH

Aby przywrócić domyślne ustawienia fabryczne, wciskać przez 10 sekund, a następnie zwolnić pokrętło sterujące.

# 6 CZYSZCZENIE I KONSERWACJA

6.1



## TRYB CZYSZCZENIA

Tryb czyszczenia (z wysunięciem dyszy) aktywuje się poprzez wciskanie pokrętki na pilocie wraz z natryskiem damskim przez 3 sekundy. Dysza wysunie się na 5 minut (zapali się zielona lampka), a następnie automatycznie schowa. Tryb czyszczenia można opuścić ręcznie, wciskając pokrętkę sterującą przez 5 sekund.



Nie używać ściernych środków czyszczących. Używać wyłącznie neutralnych, nieściernych środków czyszczących.



Nie ciągnąć ani nie popychać dyszy ręcznie.



Ręczne wysuwanie dyszy jest zabronione.

6.2

## CZYSZCZENIE PILOTA

Przed czyszczeniem wyjąć baterie.  
Delikatnie przetrzeć zwilżoną ściereczką.  
Jeśli pilot jest bardzo zabrudzony, można go wyczyścić rozcieńczonym neutralnym detergentem.



Bezpośrednie mycie produktu wodą lub detergentem lub zanurzanie go w wodzie jest zabronione.

6.3

## BATERIE PILOTA

Jeśli dioda LED miga po naciśnięciu dowolnego przycisku, oznacza to niski poziom naładowania baterii. Wymienić baterię.  
Liczba mignięć diody LED zależy od bieżącego ustawienia.  
Użyć baterii alkalicznych AAA. Nie mieszać nowych i używanych baterii ani baterii różnych marek.

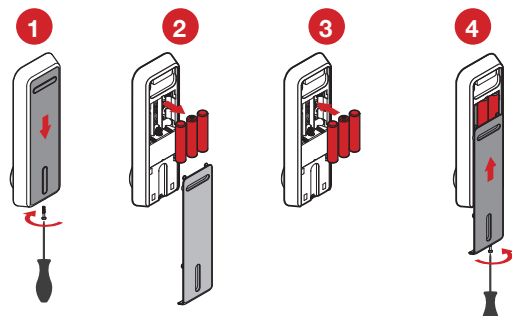

6.4

## CZYSZCZENIE MIĘDZY POWIERZCHNIĄ CERAMICZNĄ A POWIERZCHNIĄ CLEANET SIT

Produkt jest mocowany za pomocą zaczepu i magnesów. Można zdemontować urządzenie z mocowania magnetycznego, pociągając je do góry, ale należy zostawić uchwyt zaczepu na miejscu w celu umożliwienia wyczyszczenia powierzchni ceramicznej pod częściami roboczymi inteligentnej toalety. Dzięki temu można wyczyścić powierzchnię pod toaletą wellness.

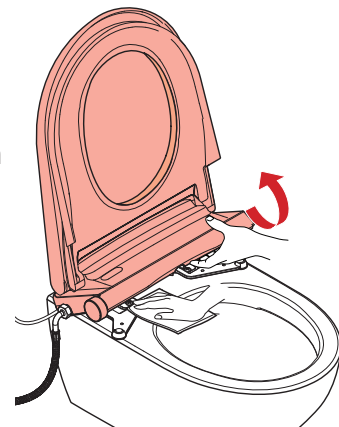

Nie demontować całkowicie urządzenia ani go nie odwracać.



Uważać, aby nie uszkodzić elementów elektrycznych.



Nie używać ściernych środków czyszczących.

## 6 CZYSZCZENIE I KONSERWACJA

### 6.5 CZYSZCZENIE FILTRA

1. Zamknąć dopływ wody.
2. Monetą lub płaskim śrubokrętem odkręcić filtr i wyjąć go.
3. Do usunięcia osadów użyć szczotki i wody.
4. Ponownie zamontować filtr.
5. Otworzyć zawór podłączenia wody.



### 6.6 PROCES ODKAMIENIANIA

Proces odkamieniania może różnić się w zależności od regionu i twardości wody. Standardowo powinno to się odbywać raz na rok.

Proces odkamieniania pozwala zredukować lub wyeliminować osad z kamienia wewnątrz ścieżki wodnej (węże, zbiornik na wodę, podgrzewacz przepływowy i końcówka dyszy). Użytkownik musi dodać pewną ilość środka odkamieniającego (proszku odkamieniającego) przez otwór w obudowie korpusu.

1. Otworzyć klapę i pokrywę odkamieniacza na obudowie korpusu urządzenia i wsypać środek odkamieniający w proszku do otworu.
2. Jednocześnie wciskać pokrętło i przycisk temperatury przez około 3 sekundy lub dłużej, aby aktywować proces odkamieniania. Podczas procesu odkamieniania oświetlenie miski miga na żółto.
3. Odkamienianie trwa około 15 minut. Po zakończeniu urządzenie wyemituje 1 długi sygnał dźwiękowy wskazujący na zakończenie procesu.



**i** Podczas tego procesu inteligentna toaleta nie będzie działać.

**i** Do odkamieniania należy stosować wyłącznie środek odkamieniający Laufen (H894697000001). Inne środki odkamieniające mogą powodować uszkodzenia.

# 6 CZYSZCZENIE I KONSERWACJA

## 6.7 KONSERWACJA BEZPIECZEŃSTWA

Aby bezpiecznie konserwować produkt, nie obracaj go, gdy w zbiorniku znajduje się woda.

Aby opróżnić zbiornik wodny:

1. Odłącz urządzenie od zasilania i całkowicie zakręć zawór odcinający.
2. Zdejmij główne urządzenie z płyty montażowej.
3. Odłącz wąż elastyczny i przewód elektryczny.
4. Włóż monetę w szczelinę korka zbiornika.
5. Woda zacznie wypływać. Po jej ustaniu lekko porusz i obróć urządzenie, aby upewnić się, że w zbiorniku nie ma wody. Bez wody w zbiorniku można je obracać.

A

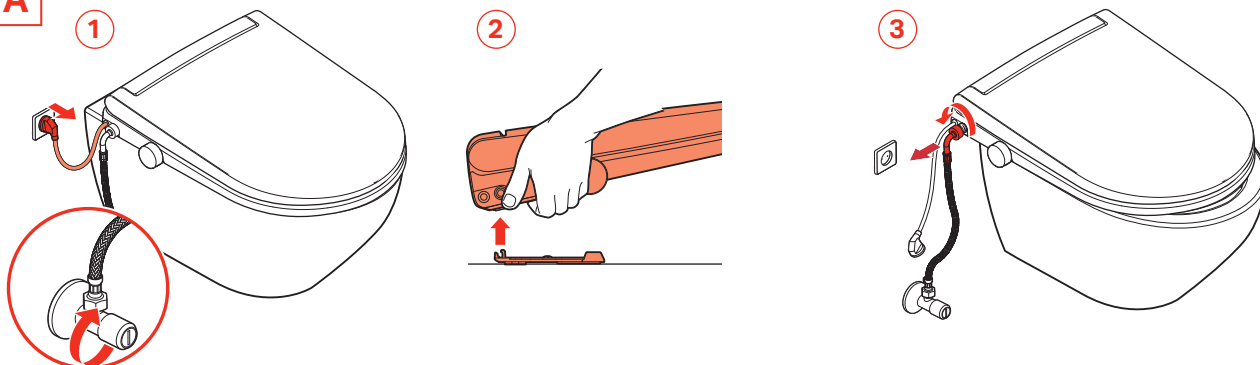

B

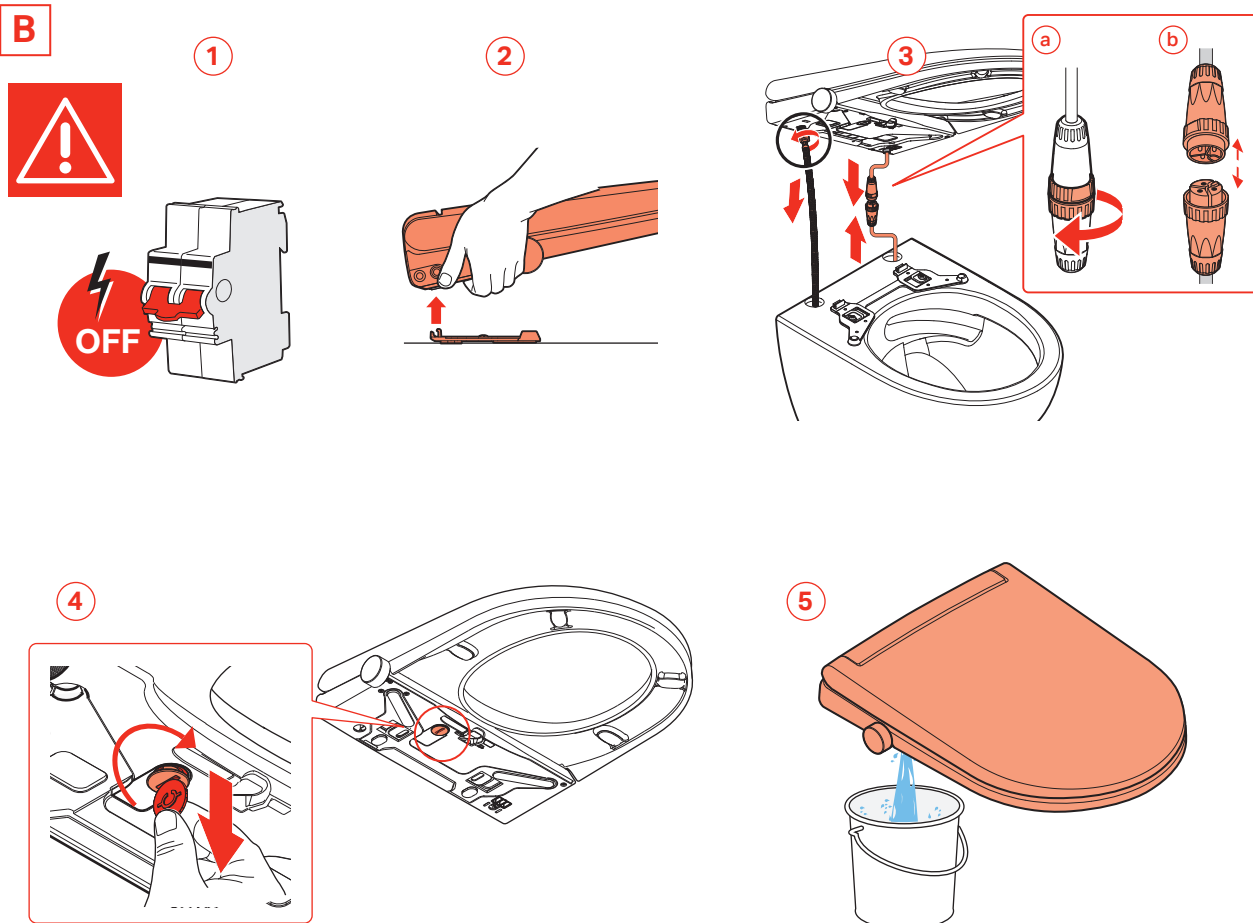

PL

# 7 ROZWIĄZYWANIE PROBLEMÓW



Porażenie prądem!  
Ryzyko śmierci!

- Nie wolno otwierać urządzenia w celu samodzielnej naprawy.
- Skontaktować się z działem obsługi klienta Laufen.

## KOMUNIKATY I BŁĘDY

### Dział obsługi klienta Laufen

W przypadku wystąpienia usterek, których nie można usunąć za pomocą informacji zawartych w instrukcji obsługi, należy skontaktować się z działem obsługi klienta firmy Laufen. [www.laufen-cleanet.com](http://www.laufen-cleanet.com)

PROBLEM	MOŻLIWA PRZYCZYNA	ROZWIĄZANIE
Ciśnienie natrysku jest niskie lub wypływa niewiele wody.	Ciśnienie wody jest niskie.	Wyregulować ciśnienie wody za pomocą pilota (natrysk tylny i natrysk damski: patrz 4.1.1) lub pokrętła (patrz 5.1.3).
	Końcówka dyszy jest zakamieniona.	Odkamienić końcówkę dyszy i zresetować produkt (patrz 4.7 lub 5.4). *
Kontrolki migają 1 raz co 5 sekund. Błąd (E1) w aplikacji. Brak dopływu wody.	Do zbiornika napływa zbyt mało wody.	Sprawdzić, czy woda jest doprowadzana z sieci, i zresetować produkt (patrz 5.3).
	Wąż natryskowy z tworzywa sztucznego jest ściśnięty lub zagięty.	Wyprostować wąż lub wymienić, jeśli jest uszkodzony.
	Filtr w zaworze odcinającym jest zatkany lub wystąpiła ogólna awaria dopływu wody.	Sprawdzić, czy woda jest doprowadzana z sieci, i wyczyścić filtr wody (patrz 6.5) oraz zresetować produkt (patrz 4.7 lub 5.4). *
	Wewnętrzna usterka produktu.	*
Lampki kontrolne migają dwukrotnie co 5 sekund. Błąd (E2) w aplikacji. Problem z pompą wody lub zakamieniona końcówka dyszy.	Ciśnienie wody jest niskie.	Wyregulować ciśnienie wody za pomocą pilota (natrysk tylny i natrysk damski: patrz 4.1.1) lub pokrętła (patrz 5.1.3).
	Końcówka dyszy jest zakamieniona.	Odkamienić końcówkę dyszy i zresetować produkt (patrz 4.7 lub 5.4).
	Wewnętrzna usterka produktu.	Przeprowadzić odkamienianie (patrz 6.6). Jeśli problem nie ustępuje, zamknąć dopływ wody i skontaktować się z działem obsługi klienta firmy Laufen.
Lampki kontrolne migają 3 razy co 5 sekund. Błąd (E3) w aplikacji. Awaria sensora poziomu wody lub pompy wody.	Możliwe zakamienienie urządzenia.	Odkamienić urządzenie (patrz 6.6) i zresetować produkt (patrz 4.7 lub 5.4).
	Wewnętrzna usterka produktu.	*
Lampki kontrolne migają 4 razy co 5 sekund. Błąd (E4) w aplikacji. Woda się przegrzewa.	Końcówka dyszy jest zakamieniona.	Odkamienić końcówkę dyszy i zresetować produkt (patrz 4.7 lub 5.4).
	Zbyt wysoka temperatura wody na wlocie.	Sprawdzić, czy do urządzenia dopływa zimna woda.
	Sensor temperatury lub jakiś element grzałki jest uszkodzony.	*
Lampki kontrolne migają 5 razy co 5 sekund. Błąd (E5) w aplikacji. Podgrzewanie siedziska nie działa.	Temperatura jest ustawiona na wyłączoną.	Sprawdzić ustawienie temperatury podgrzewania siedziska (patrz 4.3) lub zresetować temperaturę podgrzewania siedziska.
Kontrolki migają 6 razy co 5 sekund. Błąd (E6) w aplikacji. Woda nie jest podgrzewana.	Temperatura wody jest wyłączona lub nieprawidłowo ustawiona.	Sprawdzić ustawienie temperatury wody (patrz 4.1.5) lub włączyć podgrzewanie wody.
	Uszkodzony sensor temperatury wody lub wewnętrzny element grzewczy.	*
Funkcja natrysku nie działa.	Użytkownik nie siedzi prawidłowo.	Dostosować pozycję siedzącą.

# 7 ROZWIĄZYWANIE PROBLEMÓW

PROBLEM	MOŻLIWA PRZYCZYNA	ROZWIĄZANIE
Lampki kontrolne migają 7 razy co 5 sekund. Błąd (E7) w aplikacji. Błąd sensora temperatury wody.	Sensor temperatury wody jest uszkodzony.	*
Lampki kontrolne migają 8 razy co 5 sekund. Błąd (E8) w aplikacji. Nawiew suszarki nie nagrzewa się; występuje usterka wentylatora lub sensora temperatury nawiewu.	Temperatura nawiewu jest wyłączona lub nieprawidłowo ustawiona.	Sprawdzić ustawienie temperatury suszarki (patrz 4.2) lub zresetować temperaturę suszarki.
	Uszkodzeniu uległy elementy wewnętrzne, takie jak sensor temperatury nawiewu lub wentylator.	*
Urządzenie wyłącza się podczas pracy w trybie natrysku.	Czas natrysku przekroczył ustawioną wartość.	Powtórzyć funkcję mycia.
	Wystąpiła awaria zasilania.	Sprawdzić przewód zasilający lub odłączyć i podłączyć przewód. Zresetować produkt (patrz 4.7 lub 5.4).
Urządzenie wyłącza się podczas pracy w trybie suszenia.	Czas suszenia przekroczył ustawioną wartość.	Ponownie włączyć funkcję suszenia.
	Głowica dyszy jest zabrudzona.	Wyczyścić głowicę dyszy (patrz 6.1).
Dysza nie działa prawidłowo.	Filtr w zaworze odcinającym jest zatkany lub wystąpiła ogólna awaria dopływu wody.	Sprawdzić, czy woda jest doprowadzana z sieci, i wyczyścić filtr wody z zaworu odcinającego (patrz 6.5) oraz zresetować produkt (patrz 4.7 lub 5.4).
	Zasilanie zostało odłączone.	Przywrócić zasilanie główne. Dysza cofa się automatycznie.
Dysza nie cofa się.	Silnik dyszy utracił pozycję.	Zresetować produkt (patrz 4.7 lub 5.4).*
	Wewnętrzne elementy lub mechanizmy nie działają prawidłowo.	*
Urządzenie porusza się, gdy użytkownik siedzi.	Tylny wspornik produktu nie jest prawidłowo dokręcony.	Dokręcić tylny wspornik.
Woda wypływa przez drzwiczki dyszy, a funkcja nie jest włączona.	Za wysoki poziom wody w zbiorniku wewnętrznym spowodowany awarią wewnętrznego elementu urządzenia.	Przeprowadzić odkamienianie (patrz 6.6). Jeśli problem nie ustępuje, zamknąć dopływ wody i skontaktować się z działem obsługi klienta firmy Laufen.
Pokrętko nie działa.	Awaria połączenia wewnętrznego lub elementów wewnętrznych	*
Oświetlenie LED nie włącza się po wykryciu użytkownika.	Funkcja została dezaktywowana w aplikacji.	Ponownie aktywować funkcję.
Aplikacja nie może znaleźć urządzenia.	Aplikacja może być nieaktualna.	Zaktualizować aplikację w sklepie iOS Store lub Android Store.
	Możliwy brak sygnału Bluetooth.	Zachować maksymalną odległość 2 m od toalety.
Niektóre funkcje nie działają z poziomu aplikacji (np.: przygotowanie, aktualizacja oprogramowania itp.).	Brak sygnału Wi-Fi w obszarze instalacji.	Sprawdzić sygnał Wi-Fi w obszarze instalacji i poprawić go.
	Brak Wi-Fi w obszarze instalacji.	Kontynuować instalację w trybie Bluetooth (wymagany jest dostęp do danych na urządzeniu mobilnym, na którym uruchomiona jest aplikacja).
	Urządzenie nie zostało podłączone do sieci Wi-Fi.	Podłączyć urządzenie do sieci Wi-Fi, postępując zgodnie z instrukcjami w aplikacji.
	Aplikacja może być nieaktualna.	Zaktualizować aplikację w sklepie iOS Store lub Android Store.

\* Jeśli problem nie ustępuje, należy skontaktować się z działem obsługi klienta firmy Laufen.

# 8 DANE TECHNICZNE CLEANET SIT

H891890000001  
H891892000001  
H891893000001  
H89A892000001

H892891000001  
H89B891000001  
H89D891000001

<b>Natrysk</b>	Natrysk damski i tylny		•
	Regulowana pozycja dyszy		5 poziomów
	Tryb mycia oscylacyjnego		•
	Tryb mycia pulsacyjnego		•
	Regulowane ciśnienie wody (0,2~0,7 l/min)		5 poziomów
	Regulowana temperatura wody (wyłączona / 33~39°C)*		5 poziomów
	Przepływowy podgrzewacz wody		•
	Automatyczne samoczyszczenie dyszy		•
	Urządzenie zabezpieczające		Bezpiecznik termiczny
<b>Suszarka</b>	Funkcja suszenia		•
	Przepływ nawiewu suszarki		0,2 mm <sup>3</sup> /min
	Regulowana temperatura (40~60°C)*		5 poziomów
<b>Siedzisko</b>	Podgrzewane siedzisko z regulacją temperatury (wyłączona / 33~39°C)*		5 poziomów
	Miękkie zamykanie pokrywy i siedziska		•
<b>Inne</b>	Ręczna/automatyczna funkcja usuwania zapachów		-
	Ręczna/automatyczna funkcja oświetlenia nocnego (LED)		•
	Oświetlenie UV		•
	Dezynfekcja dyszy toalety wellness		-
	Higieniczne spłukiwanie		-
	Automatyczne otwieranie i zamykanie klapy		-
	Pilot (3 × bateria alkaliczna AAA)		•
	Tryb ustawień użytkownika		•
	Oszczędzanie energii – podgrzewane siedzisko		•
	Aplikacja / IoT		•
Odkamienianie		•	
<b>Dane techniczne</b>	Ukryte połączenia	-	•
	Napięcie zasilania		220–240 V~, 50/60 Hz
	Moc znamionowa	1650 W (temperatura wody na wlocie wynosi 0°C)	
	Maksymalna wydajność nagrzewnicy suszarki		350 W
	Moc podgrzewacza siedziska		40 W
	Podłączenie wody		G 3/8
	Ciśnienie wody wodociągowej dla funkcji natrysku		0,1–0,7 MPa (1–7 barów)
	Waga netto produktu		Ok. 5,0 <sup>±0,2</sup> kg
	Waga brutto produktu		Ok. 7,8 <sup>±0,2</sup> kg

## Jednostki

V = wolt, Hz = herc, W = wat, m = metr, MPa = megapaskal, bar = bar, kg = kilogram, °C = stopnie Celsjusza, s = sekunda

## 9 UTYLIZACJA I OCHRONA ŚRODOWISKA



Toaleta wellness Laufen spełnia wymagania Dyrektywy UE ws. „ograniczenia stosowania niektórych niebezpiecznych substancji w sprzęcie elektrycznym i elektronicznym” (2011/65/UE). Jest ona w dużej mierze wolna od niebezpiecznych substancji, takich jak ołów, kadm, rtęć i chrom VI.

### **Prawidłowa utylizacja starych urządzeń**

Zużyty sprzęt elektryczny często zawiera materiały, które wciąż nadają się do użytku. Zawierają one jednak wiele niebezpiecznych substancji, które gwarantują niezawodność działania i bezpieczeństwo sprzętu. Nieprawidłowe postępowanie z tymi substancjami i ich utylizacja stanowią zagrożenie dla ludzi i środowiska.



Symbol na tabliczce znamionowej toalety wellness wskazuje, że wyrzucanie urządzenia wraz z odpadami domowymi jest niedozwolone. Zużyte baterie należy prawidłowo utylizować. Nie wyrzucać baterii razem z odpadami domowymi. Skontaktować się z odpowiednim punktem zbiórki i recyklingu sprzętu elektrycznego w swojej okolicy.

Do czasu przekazania starego urządzenia do utylizacji należy przechowywać je w miejscu zabezpieczonym przed dziećmi.

Części z tworzywa sztucznego są oznaczone znormalizowanymi międzynarodowymi symbolami, aby zapewnić, że odpady z tworzyw sztucznych są segregowane zgodnie z ich rodzajem. W związku z tym stare urządzenie można poddać recyklingowi w sposób przyjazny dla środowiska.

## 10 INFORMACJE PRAWNE

Niniejsza instrukcja zawiera ważne informacje dotyczące przeznaczenia, prawidłowej obsługi i konserwacji urządzenia.

Użytkownicy muszą zrozumieć zalecenia zawarte w niniejszej instrukcji obsługi i stosować się do nich, aby korzystać z urządzenia w sposób wolny od zagrożeń, a także zapewnić maksymalne bezpieczeństwo podczas obsługi i konserwacji.

Nie sposób uwzględnić w niniejszej instrukcji obsługi wszystkich możliwych zastosowań i rodzajów niewłaściwego użytkowania.

Pragniemy również zwrócić uwagę na następujące kwestie: Treść niniejszej instrukcji nie jest częścią wcześniejszej lub istniejącej umowy, zobowiązania lub stosunku prawnego, ani nie zmienia istniejącej umowy, zobowiązania lub stosunku prawnego. Wszelkie zobowiązania ze strony firmy Laufen wynikają z odpowiednich warunków gwarancji, które obejmują również pełne i rozstrzygające zobowiązania gwarancyjne firmy Laufen. Informacje zawarte w niniejszej instrukcji obsługi nie stanowią rozszerzenia ani ograniczenia roszczeń wynikających z warunków gwarancji.

Niniejsza instrukcja jest chroniona prawem autorskim. Kopiowanie i/lub tłumaczenie na inne języki jest dozwolone wyłącznie po uzyskaniu uprzedniej pisemnej zgody firmy Laufen.

[WWW.LAUFEN.COM/CLEANET](http://WWW.LAUFEN.COM/CLEANET)